

## ПРОТИВОТУМАННЫЕ ФАРЫ

**CR-V****ОБЩИЙ ВИД**

&lt;Автомобили с ЛРК&gt;

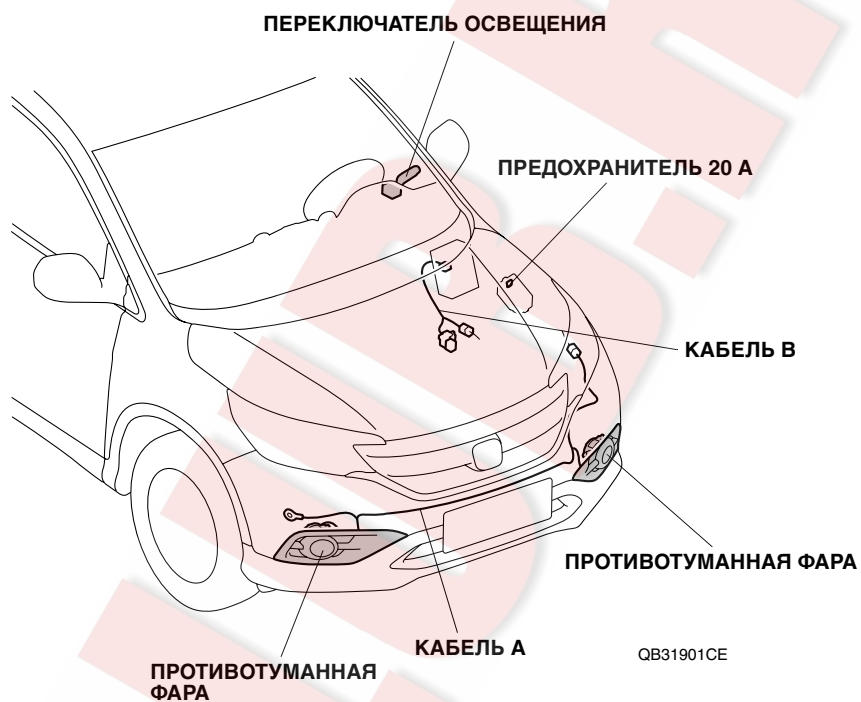

&lt;Автомобили с ПРК&gt;

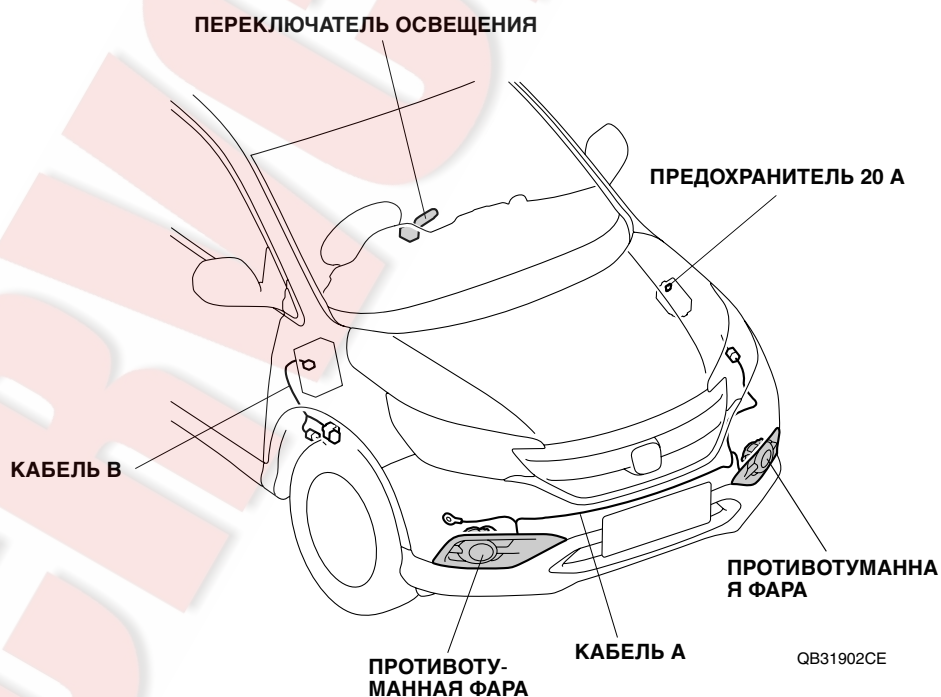

# ВАША БЕЗОПАСНОСТЬ (прочитайте внимательно)

## Знакомство с графическими обозначениями

- Эти значки предупреждают о возможной опасности и поясняют, как ее избежать. Также это советы.

### ОПАСНОСТЬ

При несоблюдении инструкций вы погибнете или получите серьезную травму.

### ПРЕДУПРЕЖДЕНИЕ

При несоблюдении инструкций вы можете погибнуть или получить серьезную травму.

### ПРЕДОСТЕРЕЖЕНИЕ

При несоблюдении инструкций вы можете получить травму.

### ИЗВЕЩЕНИЕ

Дается полезный совет, как предотвратить повреждение изделия. Дается полезная информация или инструкции, которым необходимо следовать при эксплуатации изделия.



Обозначает запрещенное действие.

## Знакомство с иконками

- Данные иконки обозначают рабочее место и вид со стороны работника.

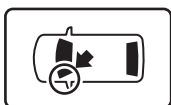

Место автомобиля.

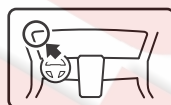

Место панели приборов.

- Данные иконки обозначают предметы, необходимые для работы и для обеспечения безопасности.



Наденьте защитные очки.



Наденьте плотные перчатки.



Работайте с помощником.



Положите деталь на подстилку.



Уберите все заусенцы.



Нанесите краску для устранения дефектов и просушите.



Соберите детали и передайте клиенту.  
(Не использовать.)



Прижмите крепко.



Затяните с указанным усилием.



Действуйте перпендикулярно поверхности.



Протрите раствором для очистки контактов.

## Меры безопасности при прокладке проводов

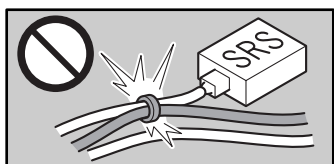

Не скручивайте провода дополнительного оборудования и провода SRS вместе.

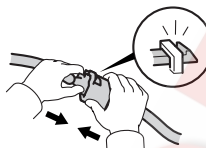

Надежно подсоединяйте разъемы и клеммы, вставляйте их до щелчка.

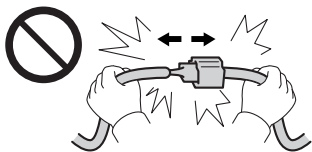

Не тяните за провод, чтобы отсоединить разъем.

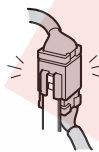

Устанавливайте разъемы туда, откуда они были сняты.

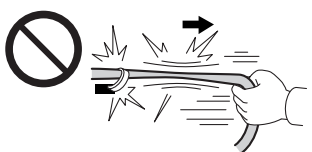

Не тяните с силой за жгут проводов.

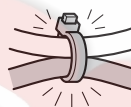

Закрепите провода дополнительного оборудования как указано, не оставляйте их висеть.



Не пережимайте провода деталями.

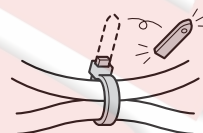

Отрезайте излишки зажимов для провода.

## Безопасность: общие положения

- Соблюдайте все правила безопасности, приведенные в данном руководстве по установке и в руководстве по ремонту. Будьте крайне осторожны - обеспечьте собственную безопасность и безопасность других.
- Будьте аккуратны, не повредите автомобиль и детали.
- Будьте крайне аккуратны при работе с фиксирующими язычками и фиксаторами.
- Перед снятием деталей отметьте их расположение, чтобы позднее правильно установить их на место.

## Безопасность: электрооборудование

- Не устанавливайте дополнительное оборудование, не отсоединив отрицательный провод от аккумуляторной батареи.

## Безопасность: дополнительное оборудование

- Всегда используйте детали и инструменты, указанные в инструкциях по установке.
- Не выполняйте работы по установке и креплению деталей там, где на рабочую поверхность попадают прямые солнечные лучи или пыль.
- Всегда устанавливайте данное дополнительное оборудование при температуре наружного воздуха 15 °C или выше.
- Если температура наружного воздуха ниже 15 °C, нагрейте дополнительное оборудование и контактные поверхности.
- Прикрепляйте дополнительное оборудование, крепко прижав его ладонью. Будьте аккуратны, не повредите дополнительное оборудование и детали автомобиля.
- Аккуратно крепите двусторонний скотч в нужные места. Если двусторонний скотч уже коснулся поверхности, не пытайтесь снять его и переместить. Если вы попытаетесь снять его, вы повредите деталь раньше, чем скотч отклеится.
- Не мойте и не мочите автомобиль в течение суток, чтобы клеящий слой схватился.

## СПИСОК ДЕТАЛЕЙ

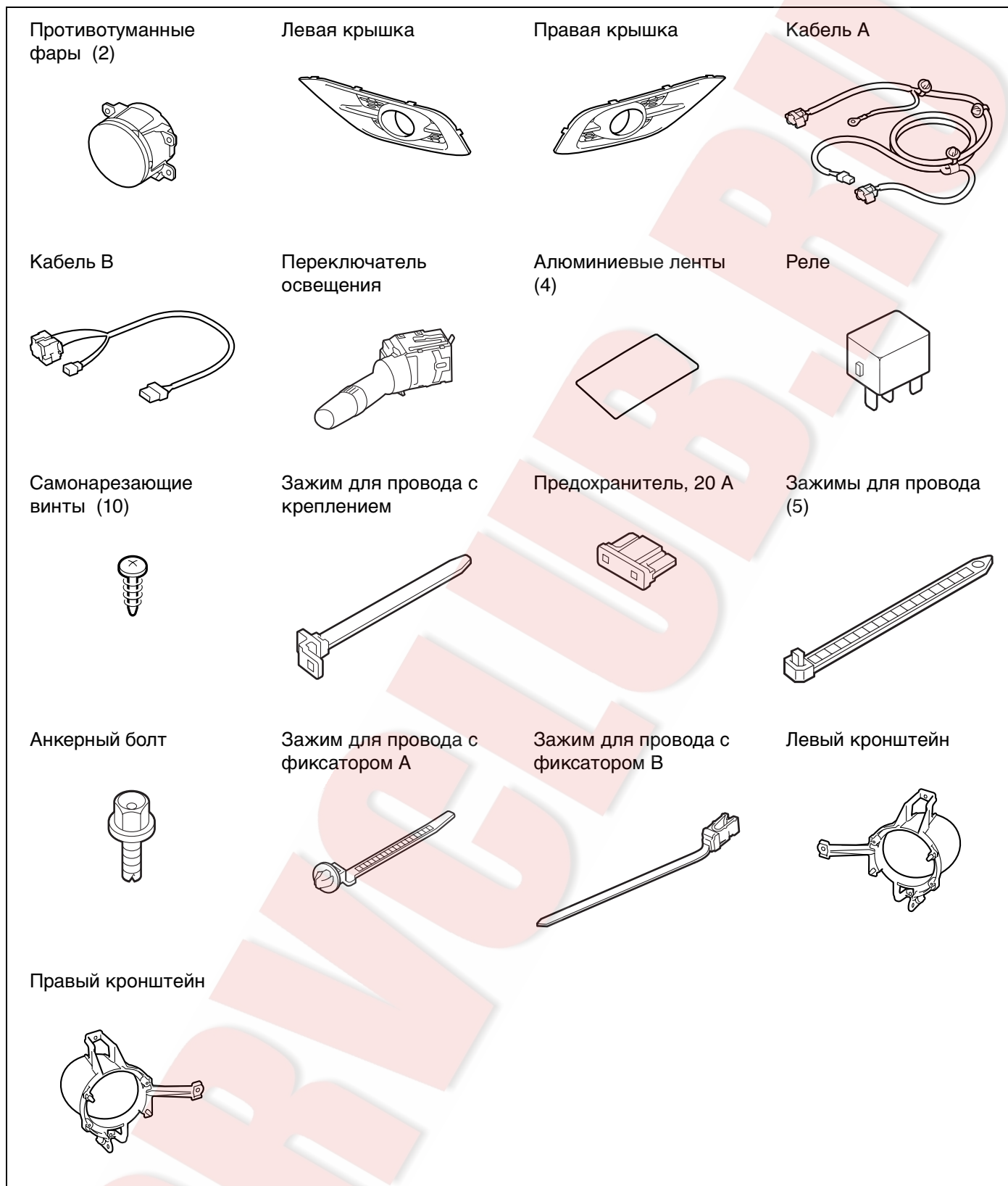

## НЕОБХОДИМЫЕ ИНСТРУМЕНТЫ И МАТЕРИАЛЫ

- Отвертка Phillips
- Отвертка с плоским жалом
- Длинная отвертка с плоским жалом
- Кусачки
- Храповой механизм
- Торцевой ключ, 10 мм
- Рожковый гаечный ключ, 10 мм
- Раствор для очистки контактов
- Техническая салфетка
- Скотч
- Подстилка
- Универсальный набор инструментов

## УСТАНОВКА

### Как использовать раствор для очистки контактов

- Тщательно протрите области, куда будет крепиться дополнительное оборудование, технической салфеткой, смоченной раствором для очистки контактов.

#### ИЗВЕЩЕНИЕ

- Всегда используйте раствор для очистки контактов.
- Не наносите очищающее средство непосредственно на деталь.
- Перед продолжением работы дайте очищенным областям полностью высохнуть.



### Отсоединение провода аккумуляторной батареи

- Убедитесь, что у вас есть код защиты аудио и навигационной системы от кражи. Запишите настройки радиостанций клиента. При необходимости запишите настройки автомобиля.
- Отсоедините отрицательный провод от аккумулятора.



- Автомобили с ЛРК
- Автомобили с ПРК

К пункту 3

К пункту 18

### Демонтаж деталей автомобиля (автомобили с ЛРК)

- Снимите панель со стороны водителя.

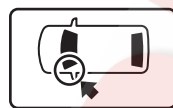

#### РАЗЪЕМ АВТОМОБИЛЯ

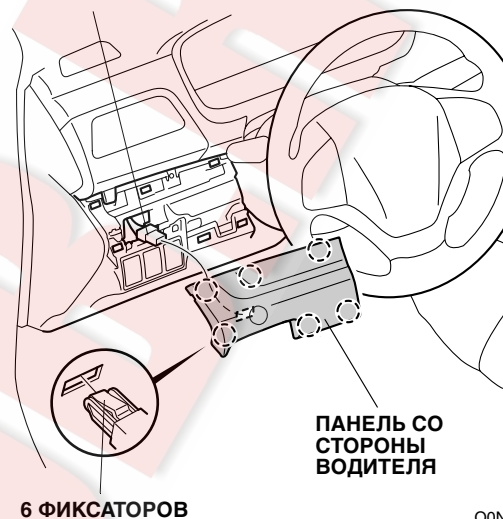

- Снимите нижнюю панель со стороны водителя.

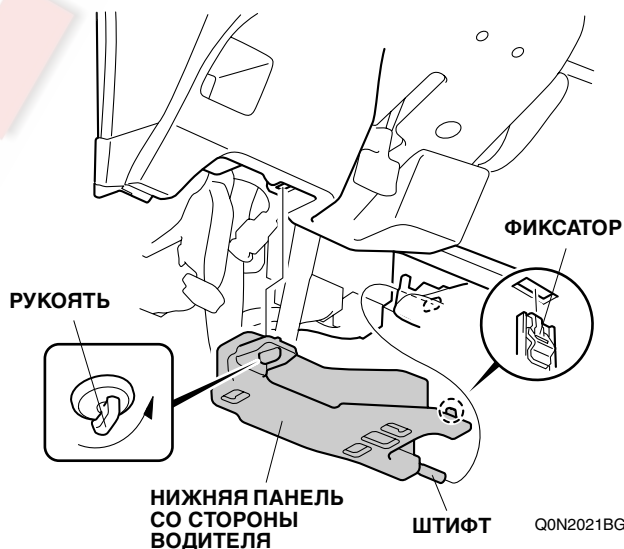

5. Снимите нижнюю крышку со стороны водителя.

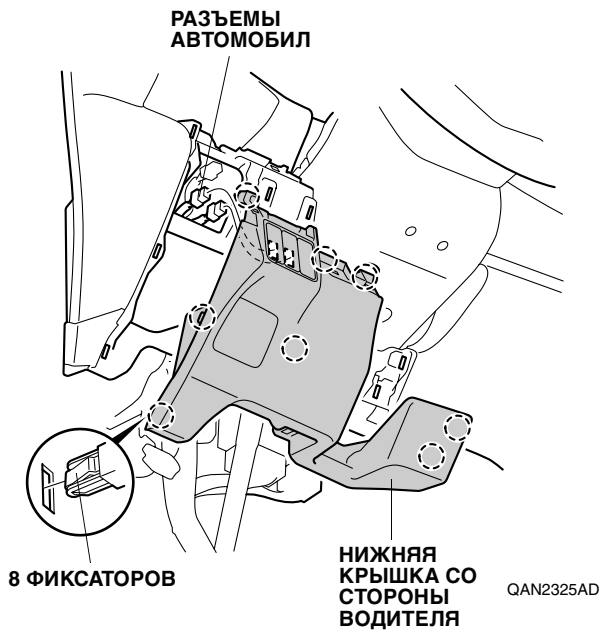

6. Прикрепите скотч, чтобы защитить поверхности автомобиля.

### ИЗВЕЩЕНИЕ

- Не снимайте скотч, пока не установите детали на место.

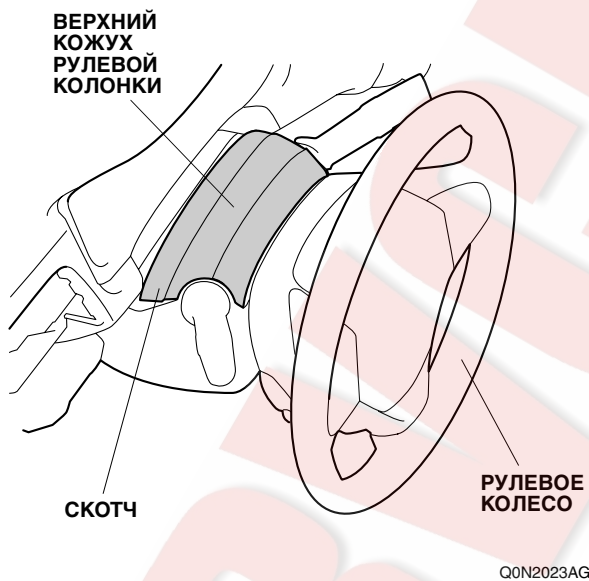

7. Опустите рычаг регулировки наклона и поверните рулевое колесо на 90° против часовой стрелки.
8. Отсоедините защелку.

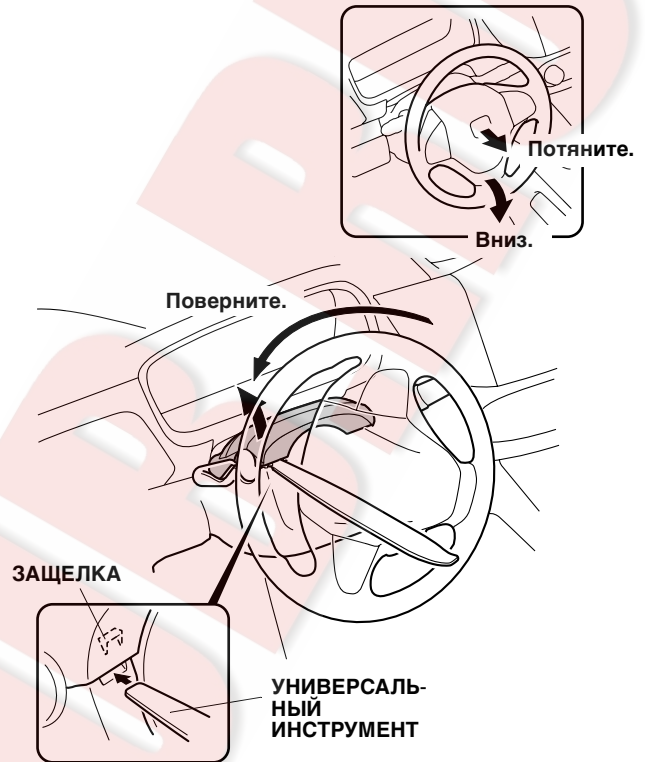

9. Поверните рулевое колесо на 180° по часовой стрелке.
10. Отсоедините защелку.

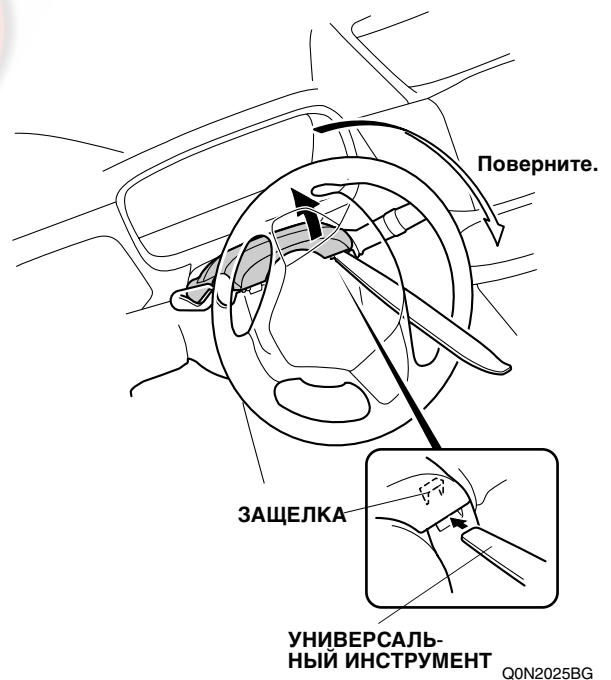

11. Закрепите верхний кожух рулевой колонки.

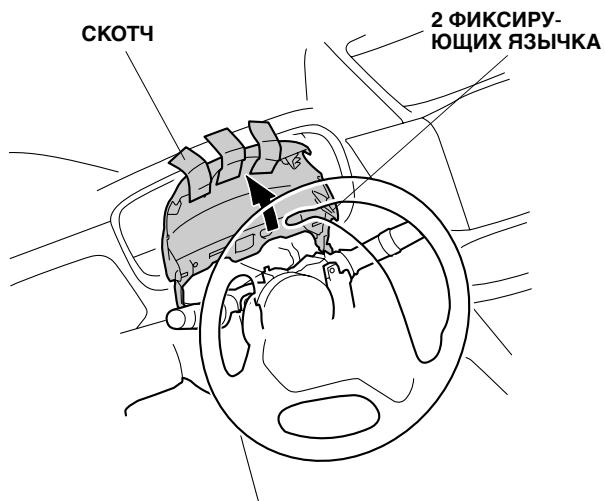

QB32902AE

12. Выверните самонарезающий винт.

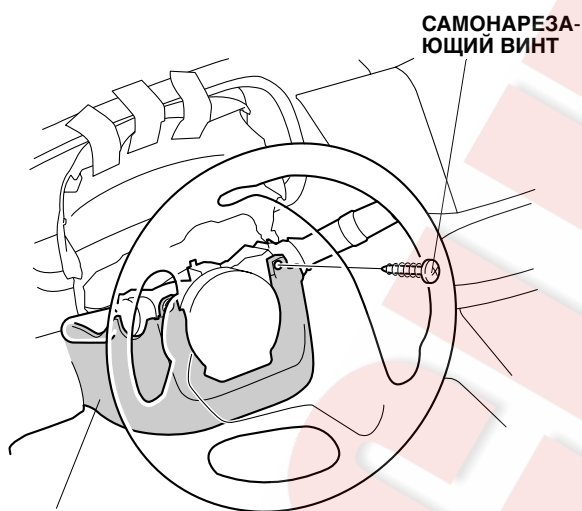

QB32903AE

13. Поверните рулевое колесо на 180° против часовой стрелки.

14. Выверните самонарезающий винт.

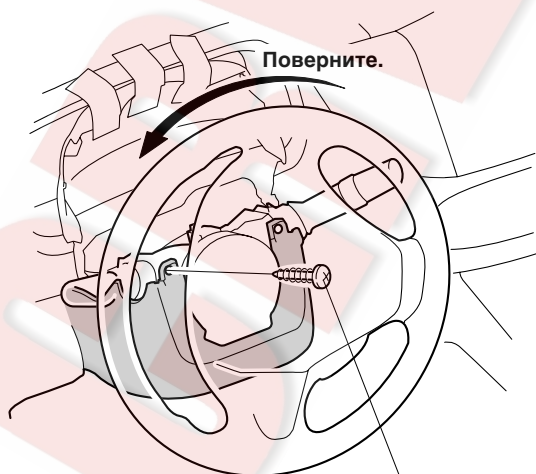

QB32904AE

15. Снимите нижний кожух рулевой колонки.

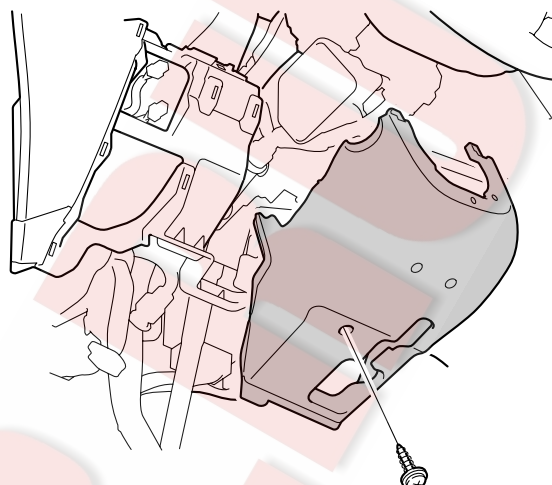

QON2028AG

16. Снимите накладку на левый передний порог.

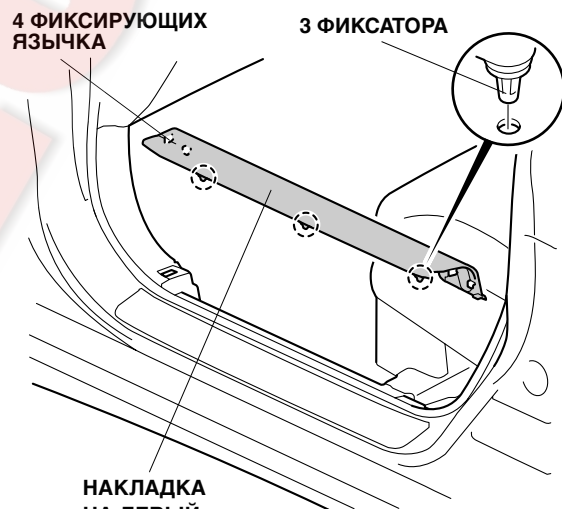
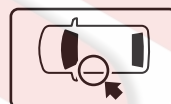

QOD2801AD

17. Снимите левую выбивную панель.

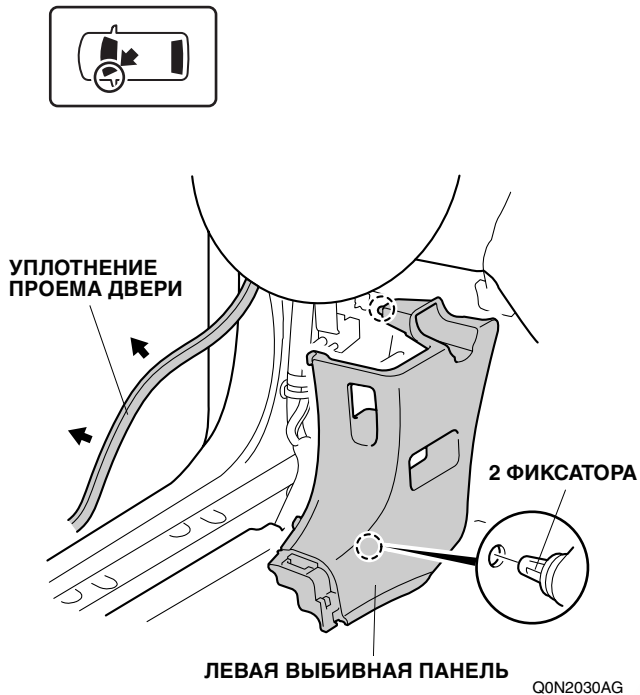

К пункту 33

## Демонтаж деталей автомобиля (автомобили с ПРК)

18. Снимите панель со стороны водителя.

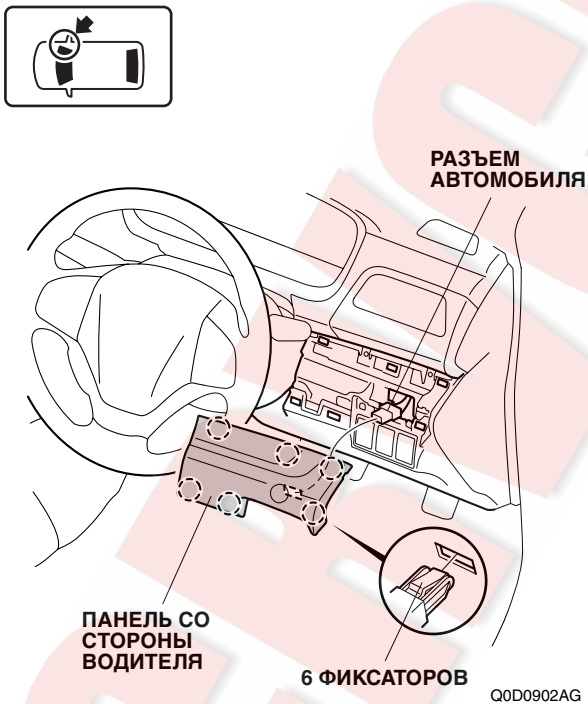

19. Снимите нижнюю панель со стороны водителя.

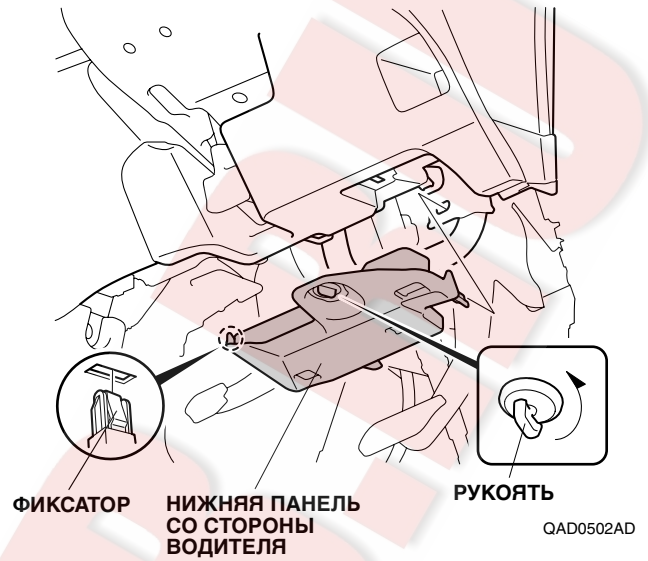

20. Снимите нижнюю крышку со стороны водителя.

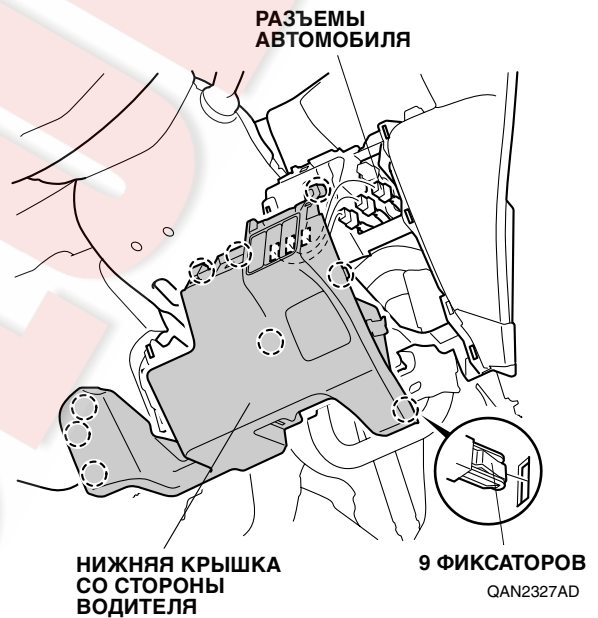



21. Прикрепите скотч, чтобы защитить поверхности автомобиля.

### ИЗВЕЩЕНИЕ

- Не снимайте скотч, пока не установите детали на место.

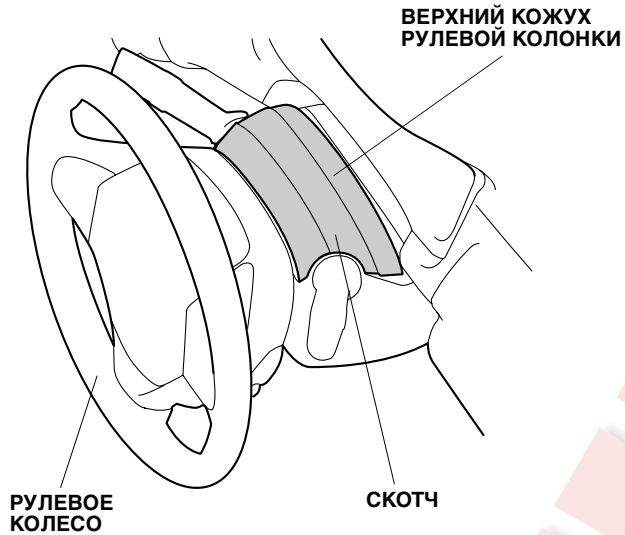

Q0D2001AX

22. Опустите рычаг регулировки наклона и поверните рулевое колесо на 90° против часовой стрелки.
23. Отсоедините защелку.

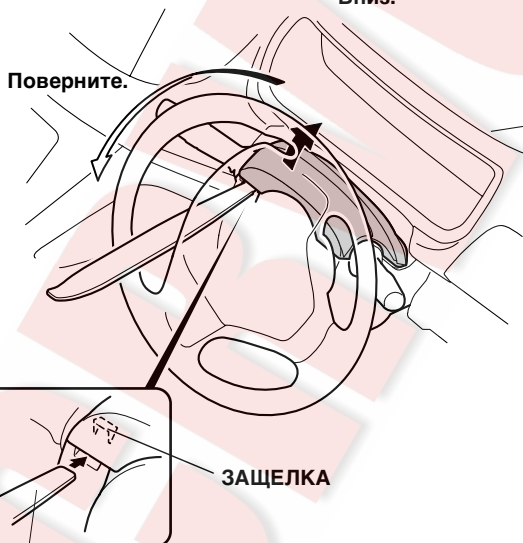

УНИВЕРСАЛЬНЫЙ  
ИНСТРУМЕНТ

QA20401AG

24. Поверните рулевое колесо на 180° по часовой стрелке.
25. Отсоедините защелку.

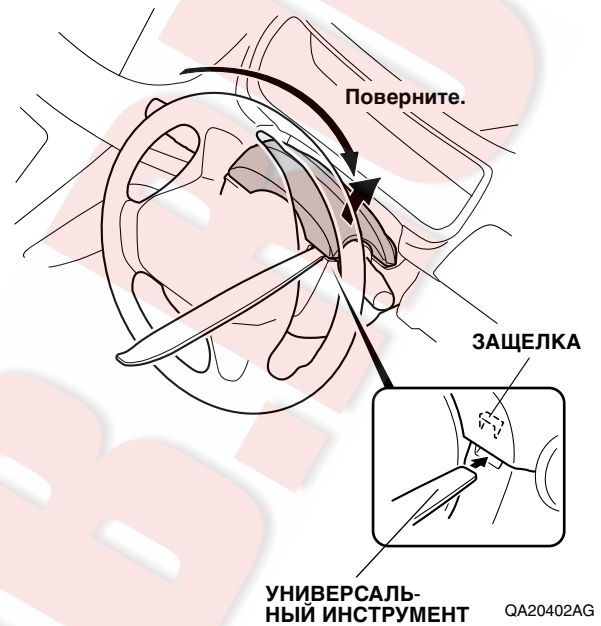

QA20402AG

26. Закрепите верхний кожух рулевой колонки.

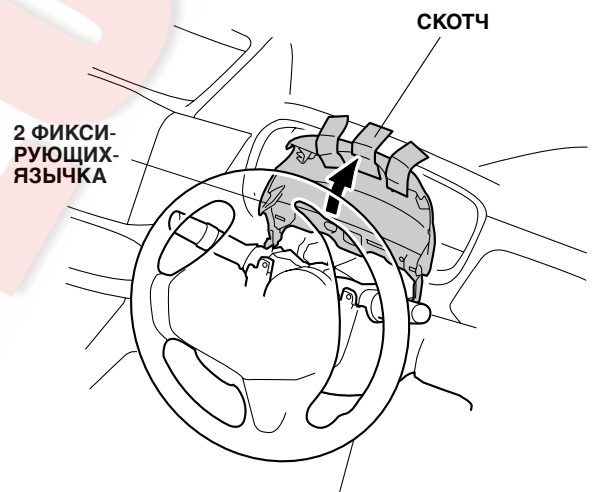

QA10803BB

27. Выверните самонарезающий винт.

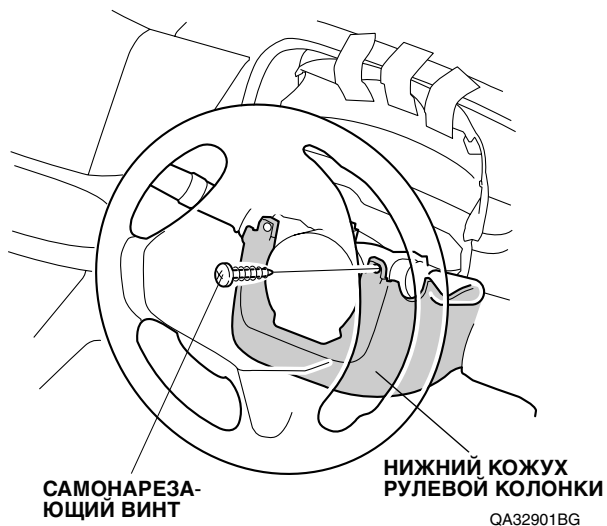

28. Поверните рулевое колесо на 180° против часовой стрелки.

29. Выверните самонарезающий винт.

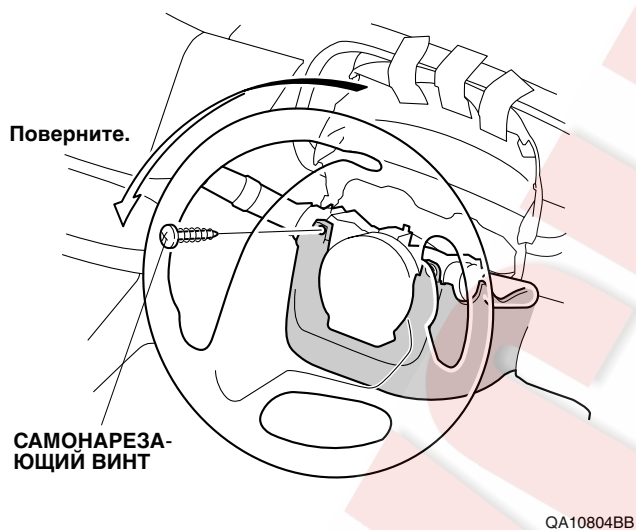

30. Снимите нижний кожух рулевой колонки.

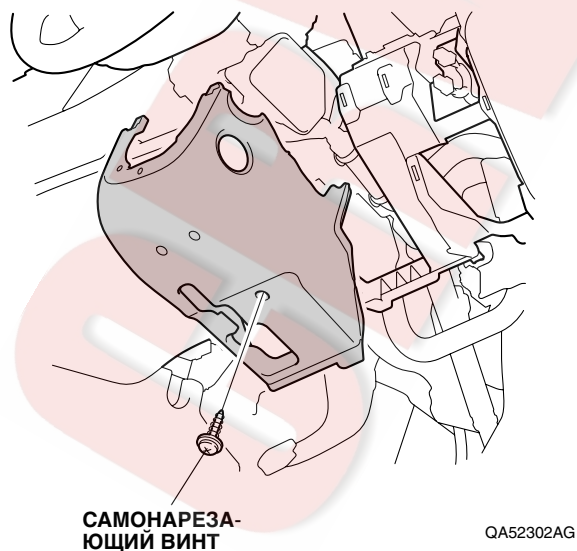

31. Снимите накладку на правый передний порог.

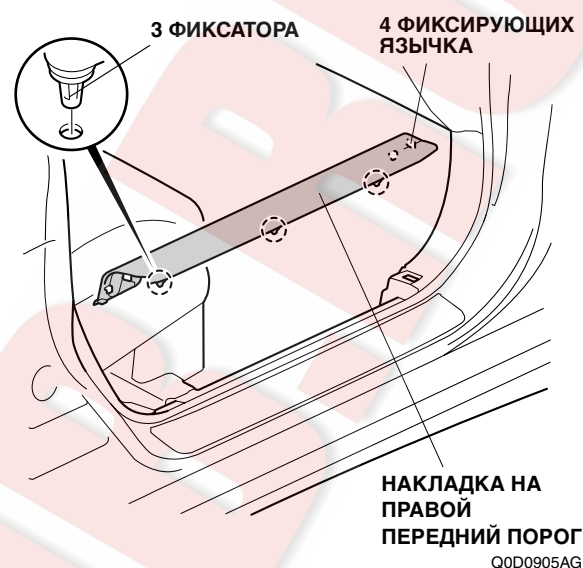
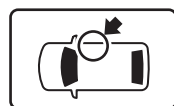

32. Снимите правую выбивную панель.

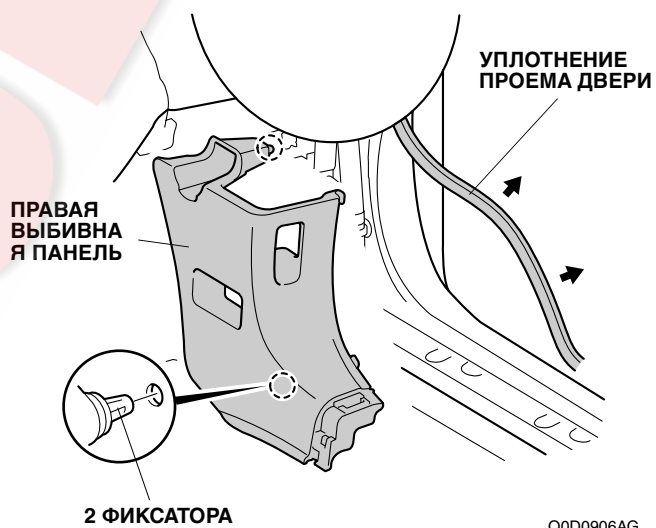

## Демонтаж деталей автомобиля (снаружи)

33. Выверните самонарезающие винты и снимите фиксаторы.

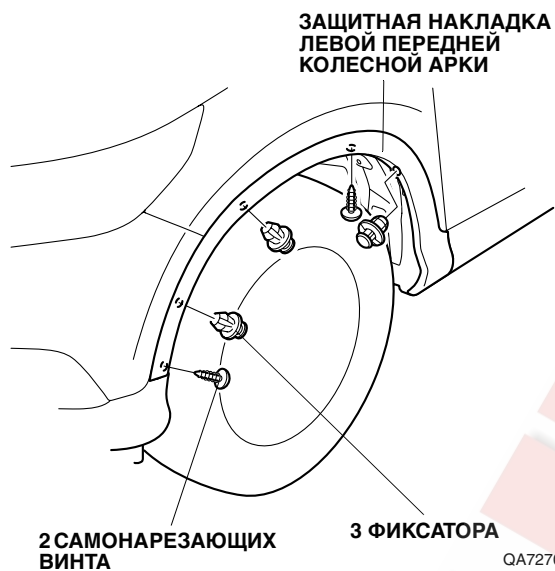
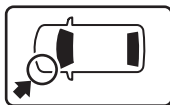

34. Снимите защитную накладку левой передней колесной арки.

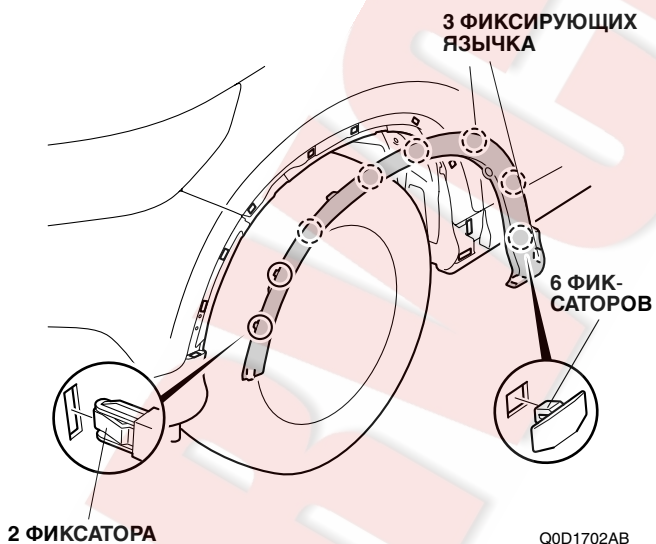

35. Повторите с другой стороны.



Q9D1014AM

36. Прикрепите скотч, чтобы защитить поверхности автомобиля.

### ИЗВЕЩЕНИЕ

- Не снимайте скотч, пока не установите детали на место.

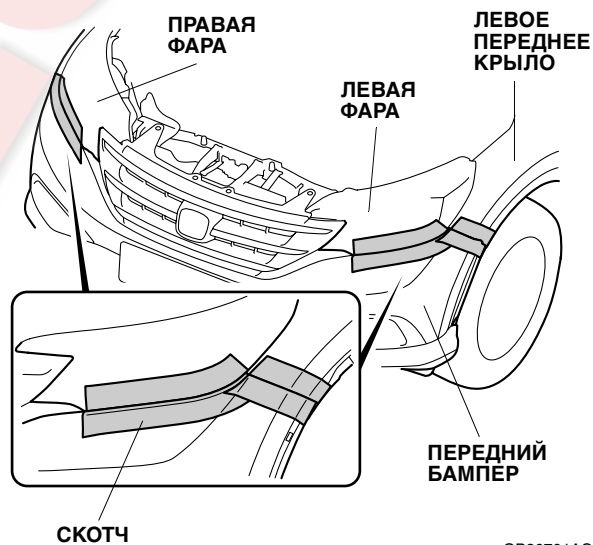
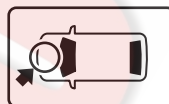

37. Прикрепите скотч, чтобы защитить поверхности автомобиля.

### ИЗВЕЩЕНИЕ

- Не снимайте скотч, пока не установите детали на место.

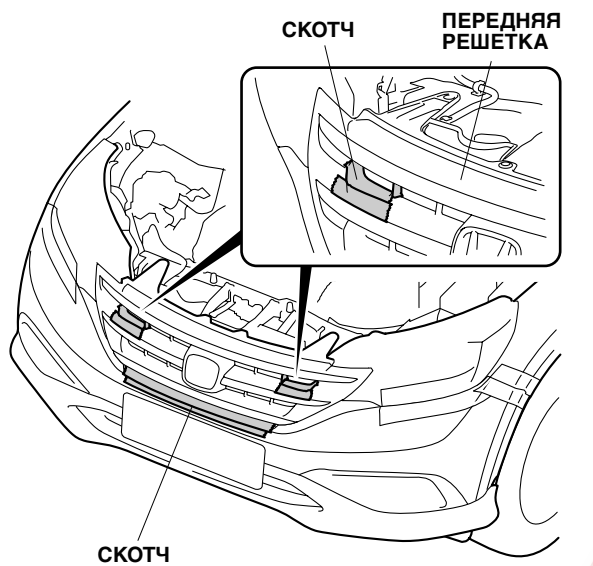

QB30702AG

38. Снимите фиксаторы.



QB30703AG

39. Отсоедините фиксаторы.

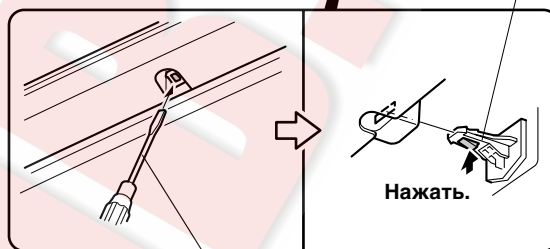
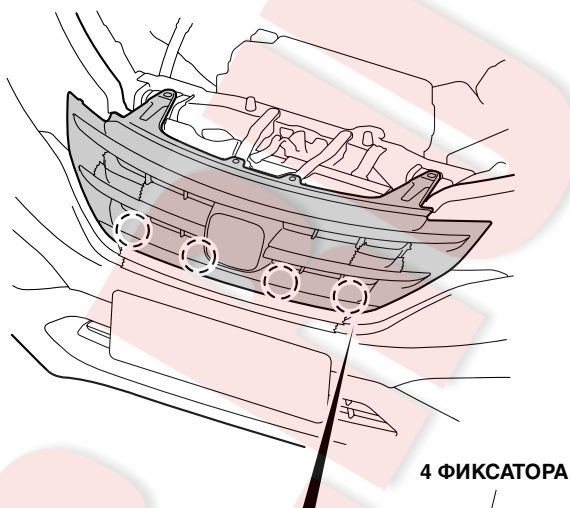

ОТВЕРТКА С ПЛОСКИМ ЖАЛОМ

QB30704AG

40. Отсоедините фиксатор и фиксирующие язычки.  
41. Повторите с другой стороны. Снимите переднюю решетку.

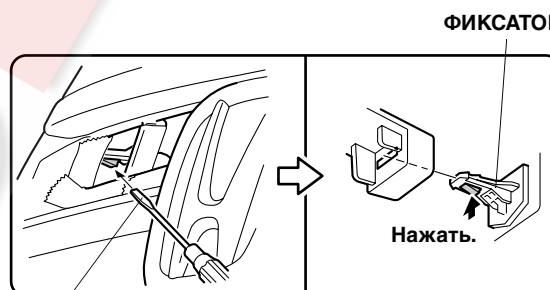

ДЛИННАЯ  
ОТВЕРТКА  
С ПЛОСКИМ  
ЖАЛОМ

2 ФИКСИРУЮЩИХ  
ЯЗЫЧКА

QA11303DB

42. Выверните самонарезающие винты, болты и снимите фиксаторы.

2 САМОНАРЕЗАЮЩИХ  
ВИНТА

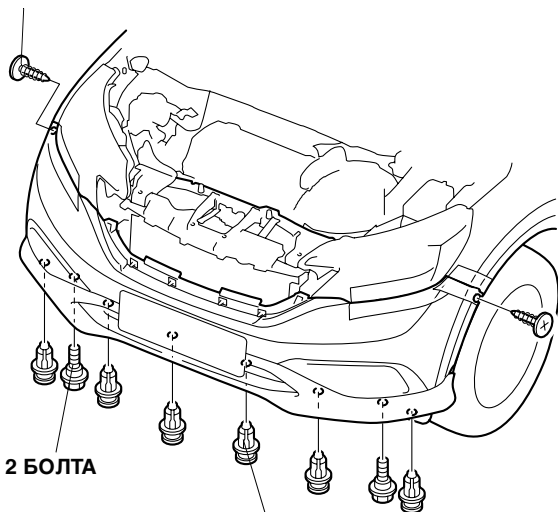

2 БОЛТА

6 ФИКСАТОРОВ

QB30705AG

43. Отсоедините фиксирующие язычки.

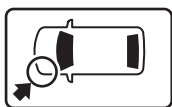

3 ФИКСИРУЮЩИХ  
ЯЗЫЧКА

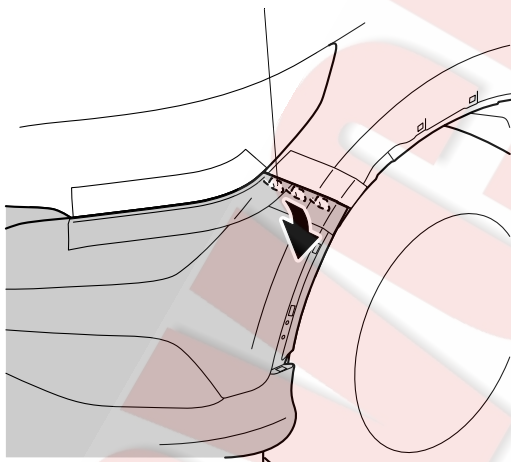

Q0D0906AX

44. Отсоедините фиксирующие язычки.

4 ФИКСИРУЮЩИХ  
ЯЗЫЧКА

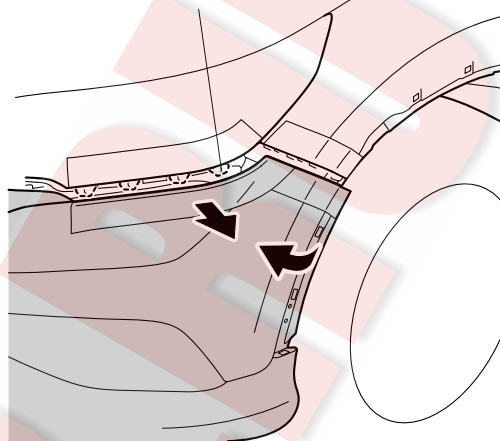

Q0D0907AX

45. Повторите с другой стороны.

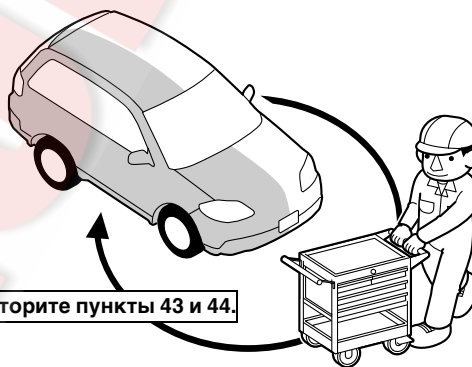

Повторите пункты 43 и 44.

Q9D1014AM

46. Прикрепите скотч, чтобы защитить поверхности автомобиля.

### ИЗВЕЩЕНИЕ

- Не снимайте скотч, пока не установите детали на место.

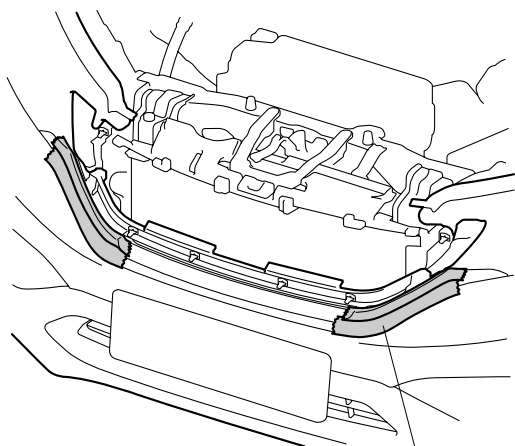
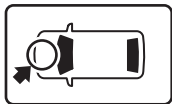

СКОТЧ

QB30706AG

47. Снимите передний бампер.

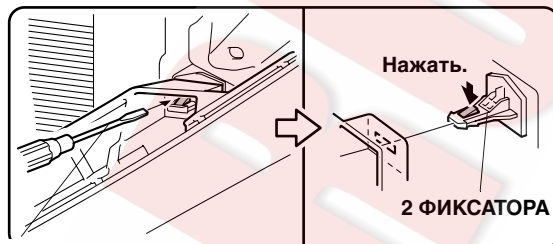

ОТВЕРТКА  
С ПЛОСКИМ  
ЖАЛОМ

РАЗЪЕМ  
АВТОМОБИЛЯ  
(если есть)

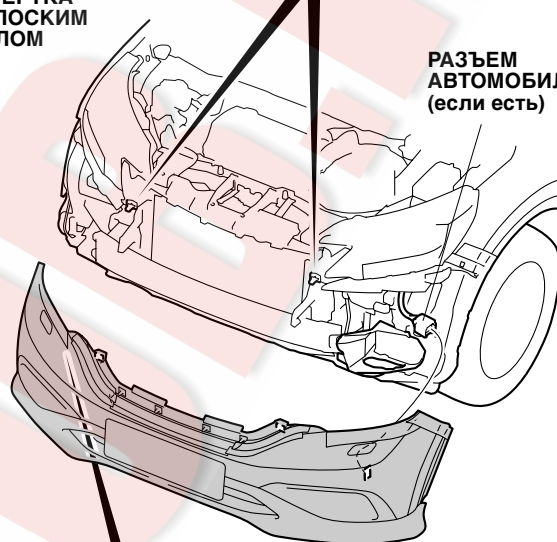

ШЛАНГ  
ОМЫВА-  
ТЕЛЯ ФАР

Потяните.

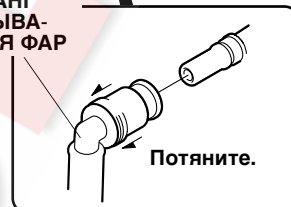

<С омывателем  
фар>

QB31903BE

- Автомобили с дизельным двигателем  
К пункту 48
- Автомобили с бензиновым двигателем  
К пункту 49

<Автомобили с дизельным двигателем>

48. Снимите направляющую промежуточного охладителя.

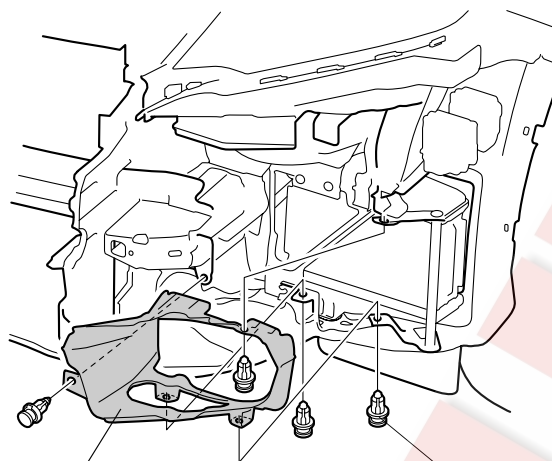
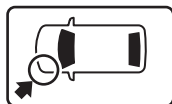

НАПРАВЛЯЮЩАЯ  
ПРОМЕЖУТОЧ-  
НОГО ОХЛАДИТЕЛЯ

4 ФИКСАТОРА

QB30808AY

49. Отсоедините левый передний подкрылок.

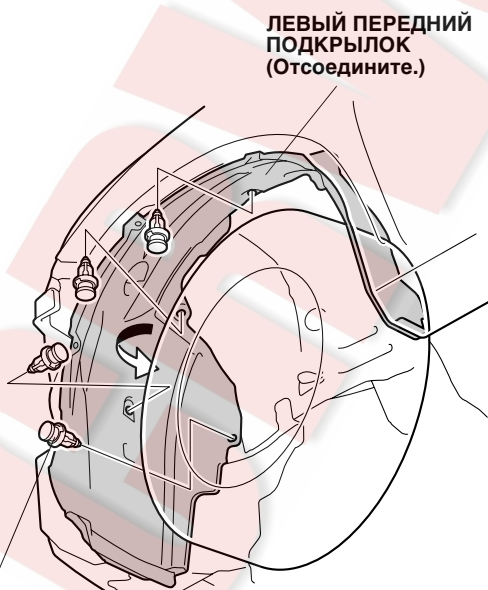
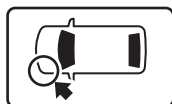

4 ФИКСАТОРА

QA10806AB

## Установка противотуманных фар

50. Снимите левую крышку.

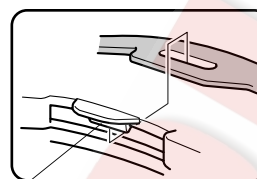

3 ФИКСИРУЮЩИХ-ЯЗЫЧКА

ЛЕВАЯ КРЫШКА



7 ФИКСИРУЮЩИХ-ЯЗЫЧКОВ

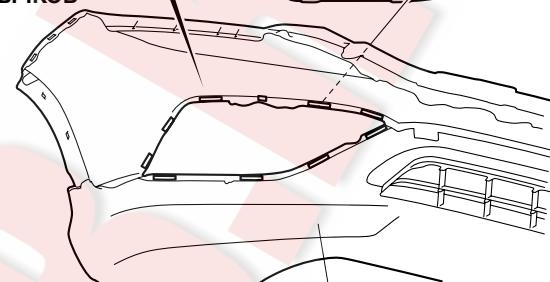

ПЕРЕДНИЙ  
БАМПЕР  
(внутри)

QB31201BY

51. Установите левую крышку.

ЛЕВАЯ КРЫШКА  
(в комплекте)

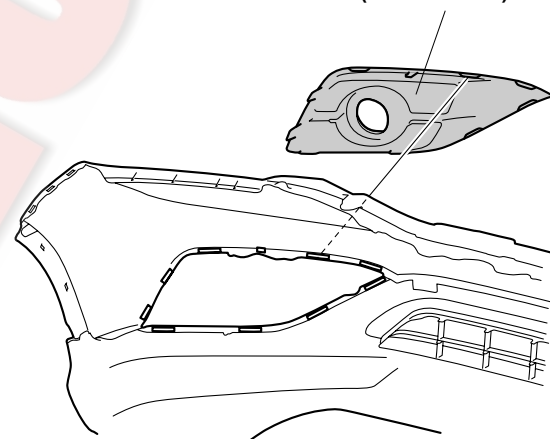

QB31904CE

52. Установите противотуманную фару.

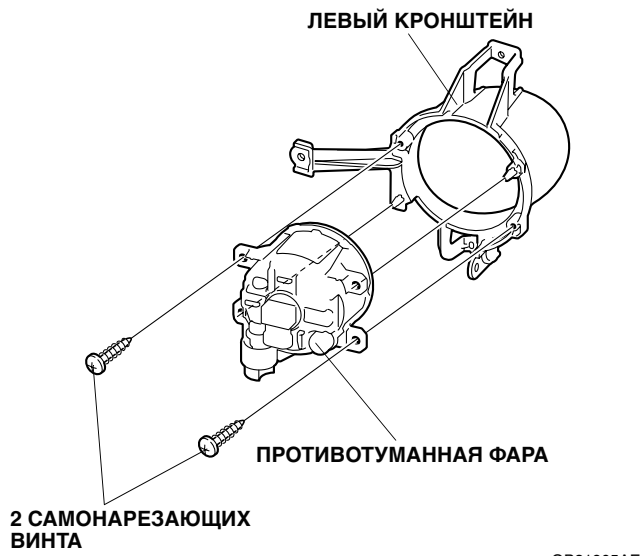

53. Установите противотуманную фару.

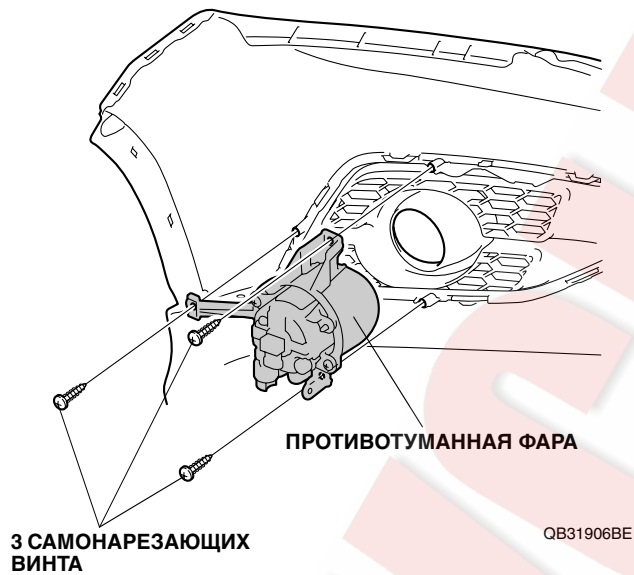

54. Повторите с другой стороны.



## Прокладка кабеля А

55. Подсоедините разъем кабеля А.

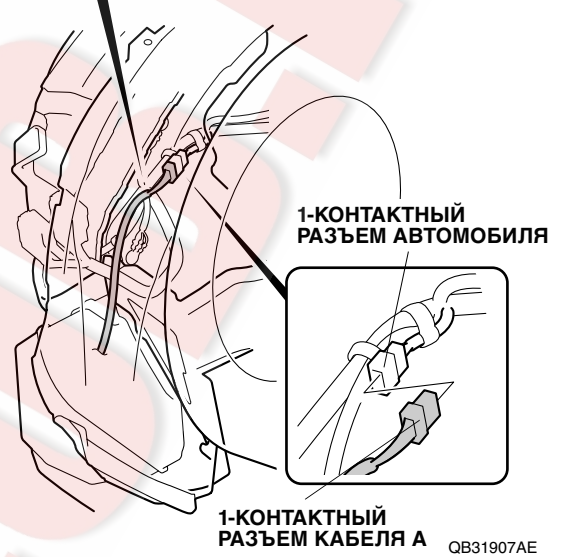
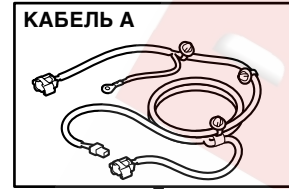
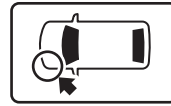

56. Закрепите кабель А.





57. Закрепите кабель А.

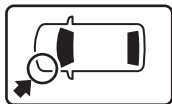

ПАНЕЛЬ  
АВТОМОБИЛЯ

ЗАЖИМ ДЛЯ  
ПРОВОДА С  
ФИКСАТОРОМ А

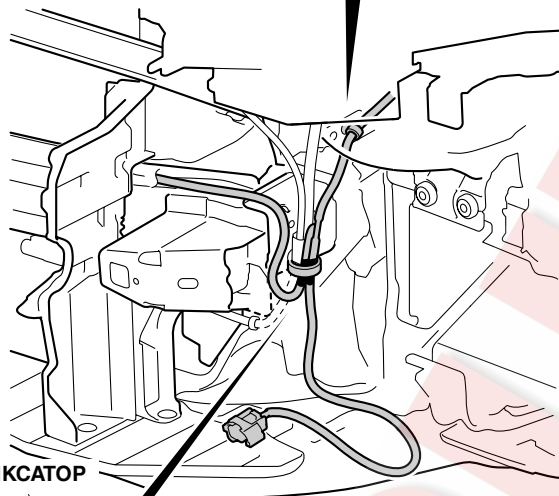
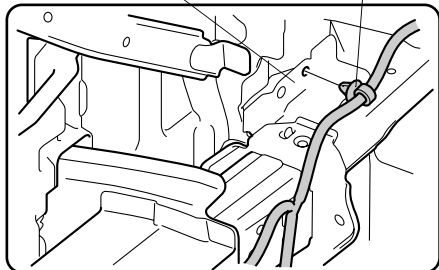

ФИКСАТОР

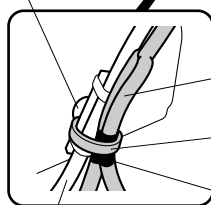

КАБЕЛЬ А

ЗАЖИМ ДЛЯ ПРОВОДА

ЗЕЛЕНАЯ МЕТКА  
(Совместите.)

ПРОВОДА  
АВТОМОБИЛЯ

QB31909BE

58. Проведите кабель А.

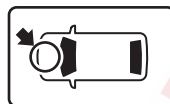

БАЛКА БАМПЕРА

КАБЕЛЬ А



ПЕРЕД ПЕРЕД

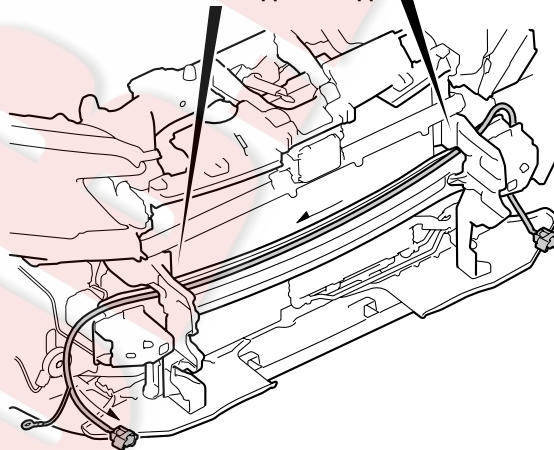

QB32103AE

59. Закрепите кабель А.

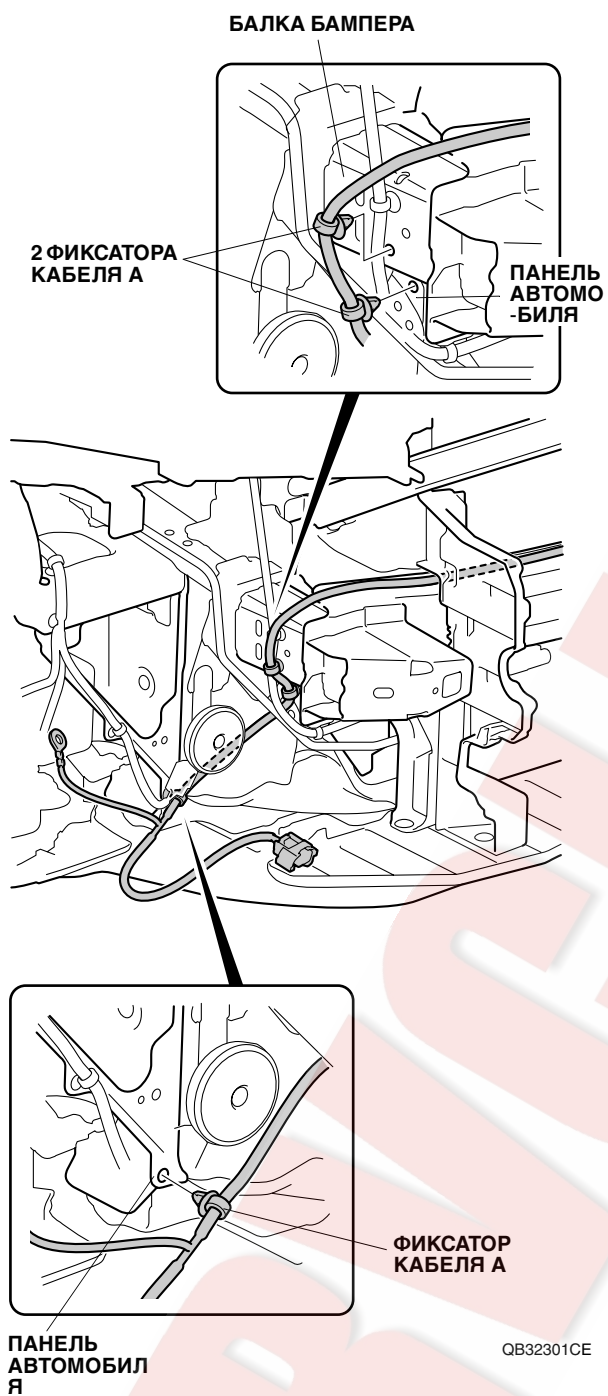
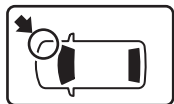

60. Закрепите кабель А.

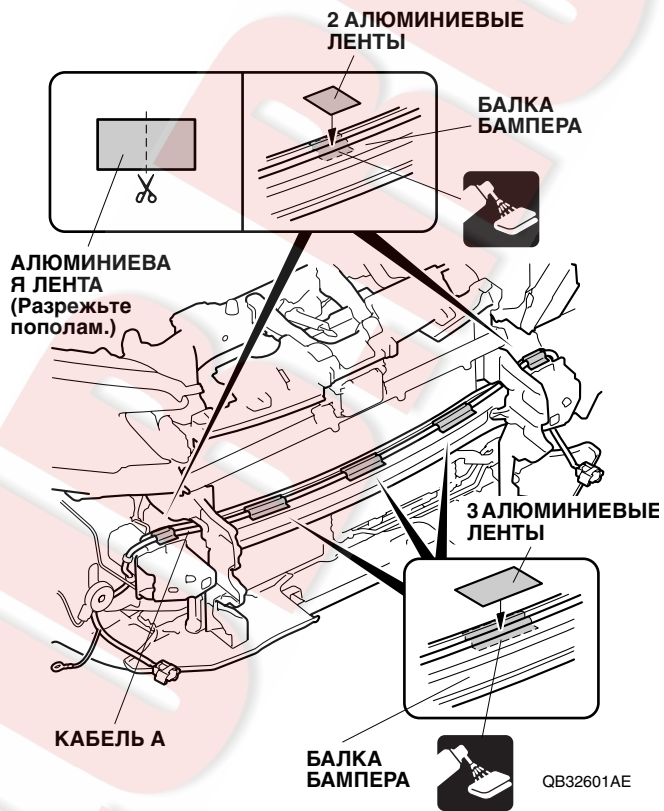
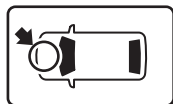

61. Закрепите клемму “массы” кабеля А.
62. Установите на место левый передний подкрылок.  
<Автомобили с дизельным двигателем>
63. Установите на место направляющую промежуточного охладителя.

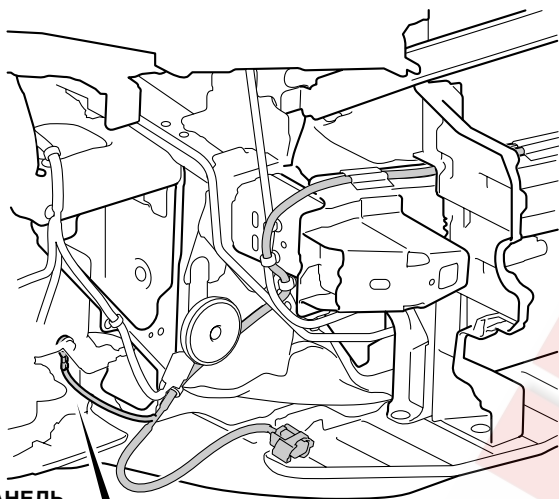
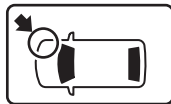

ПАНЕЛЬ АВТОМОБИЛЯ

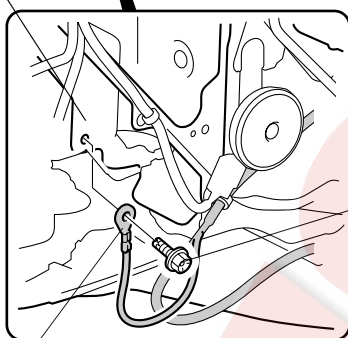

КЛЕММА “МАССЫ” КАБЕЛЯ А

АНКЕРНЫ И БОЛТ

QB32602CE

64. Подсоедините разъемы кабеля А.
65. Закрепите кабель А.

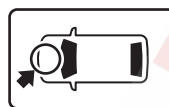

2-КОНТАКТНЫЙ РАЗЪЕМ КАБЕЛЯ А

2-КОНТАКТНЫЙ РАЗЪЕМ КАБЕЛЯ А

ПРОТИВО-ТУМАННАЯ ФАРА

ПЕРЕДНИЙ БАМПЕР  
ПРОТИВО-ТУМАННАЯ ФАРА

КАБЕЛЬ А

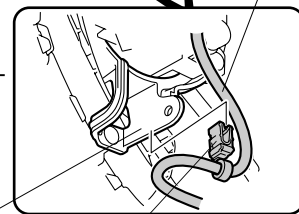

ЛЕВЫЙ КРОН-ШТЕЙН

ЗАЖИМ ДЛЯ ПРОВОДА С ФИКСАТОРОМ В

QB32603AE

66. Установите на место передний бампер.

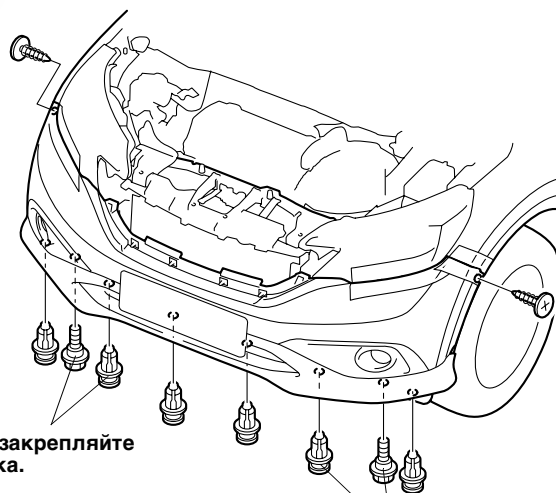

Не закрепляйте пока.

Не закрепляйте пока.

QB32604AE

- Автомобили с ЛРК

К пункту 67

- Автомобили с ПРК

К пункту 76

## Прокладка кабеля В (автомобили с ЛРК)

67. Установите реле.
68. Установите зажим для провода с креплением.

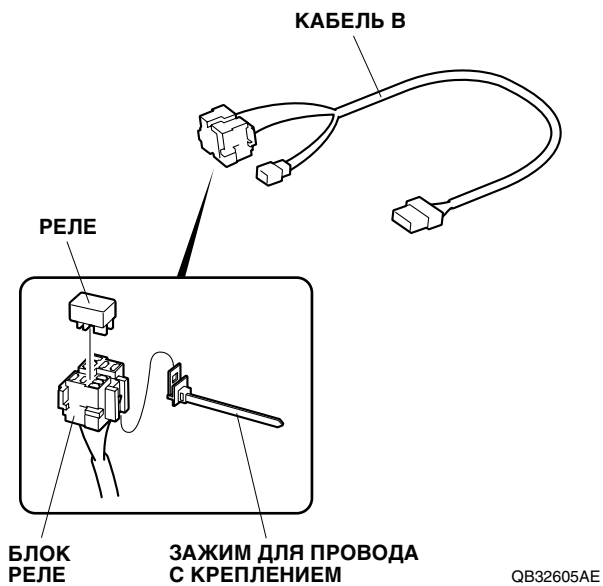

69. Закрепите блок реле кабеля В.

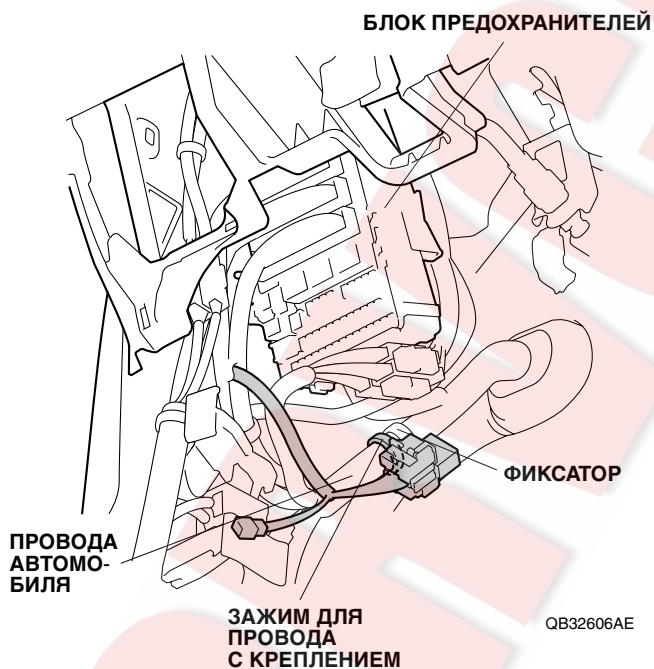
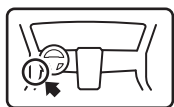

70. Подсоедините разъем кабеля В.
71. Закрепите кабель В.

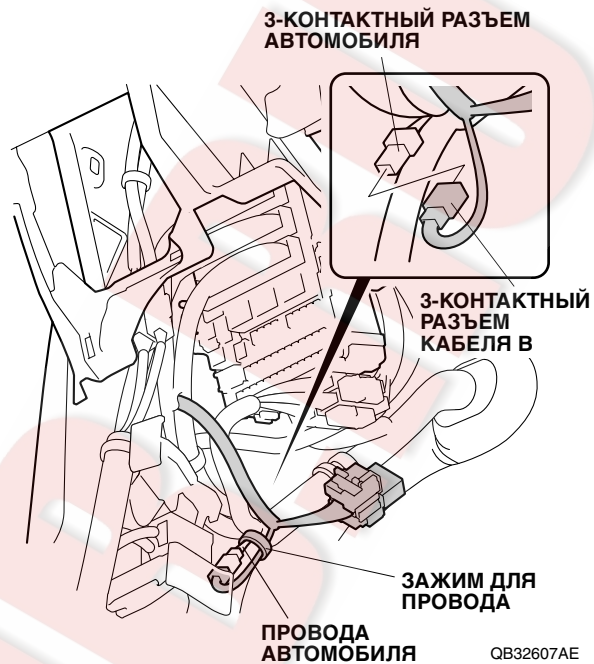

72. Подсоедините разъем кабеля В.

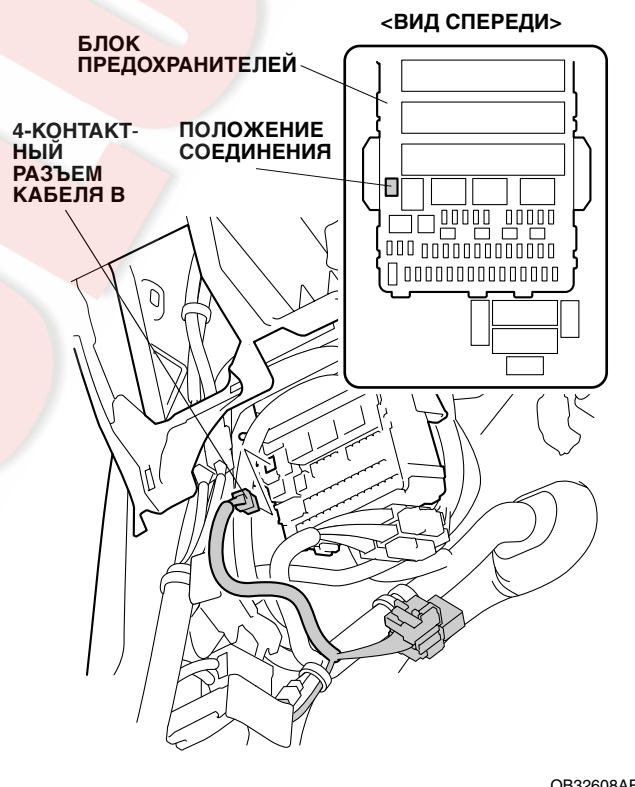

73. Закрепите кабель В.

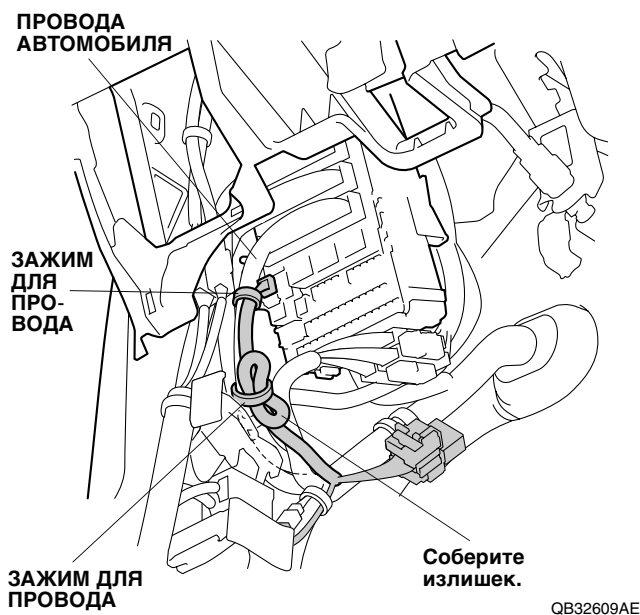

## Установка переключателя освещения

74. Снимите переключатель освещения.

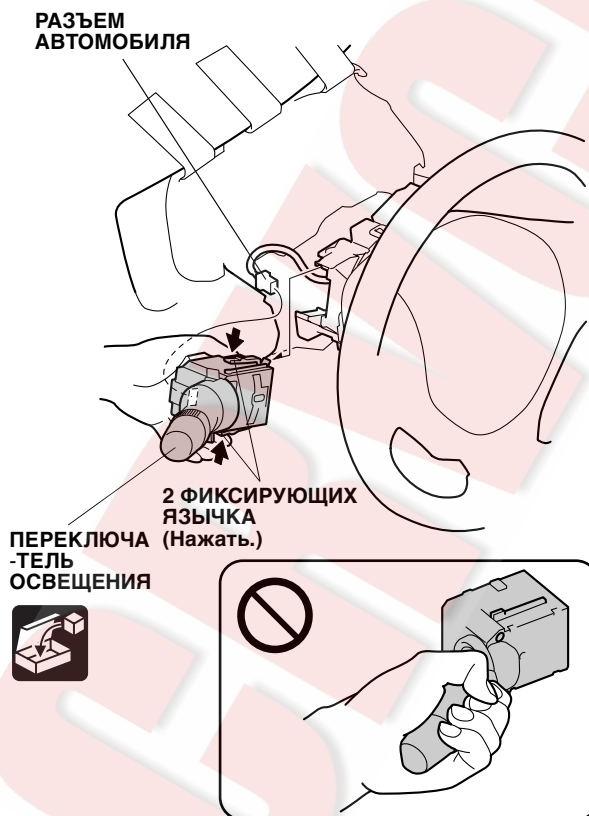
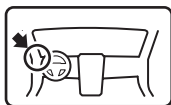

75. Установите переключатель освещения.

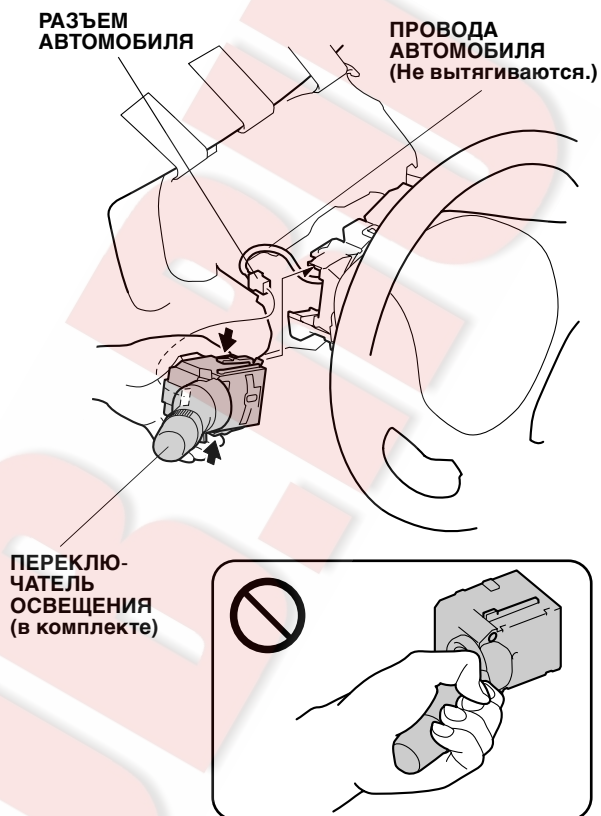

К пункту 87

## Прокладка кабеля В (автомобили с ПРК)

76. Установите реле.

77. Установите зажим для провода с креплением.

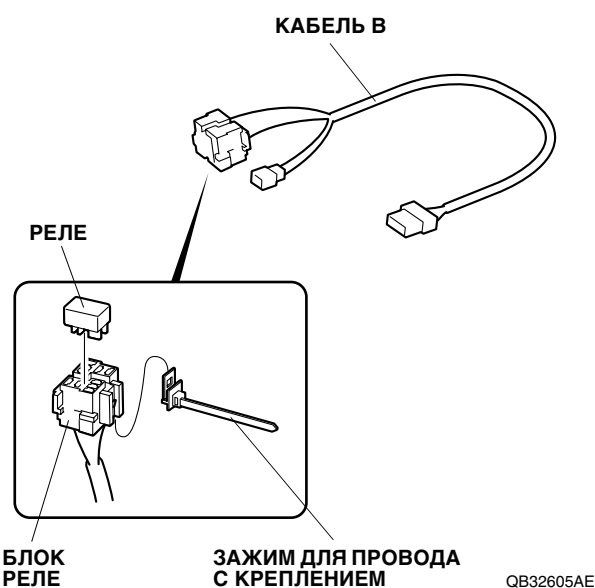

78. Снимите скотч.
79. Подсоедините разъем кабеля В.
80. Закрепите провода автомобиля.

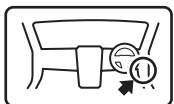

3-КОНТАКТНЫЙ РАЗЪЕМ АВТОМОБИЛЯ      СКОТЧ (Снимите.)      3-КОНТАКТНЫЙ РАЗЪЕМ КАБЕЛЯ В

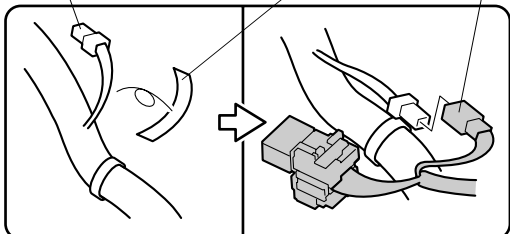

БЛОК ПРЕДОХРАНИТЕЛЕЙ

ЗАЖИМ ДЛЯ ПРОВОДА

ПРОВОДА АВТОМОБИЛЯ

QA11006DB

81. Закрепите блок реле кабеля В.
82. Закрепите кабель В.

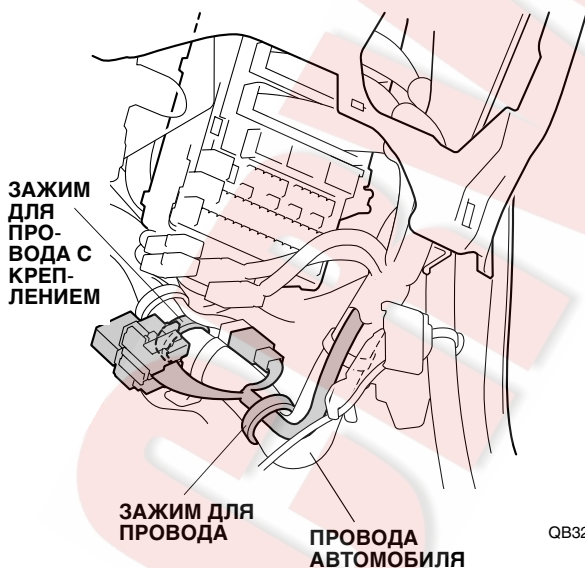

QB32612AE

83. Подсоедините разъем кабеля В.

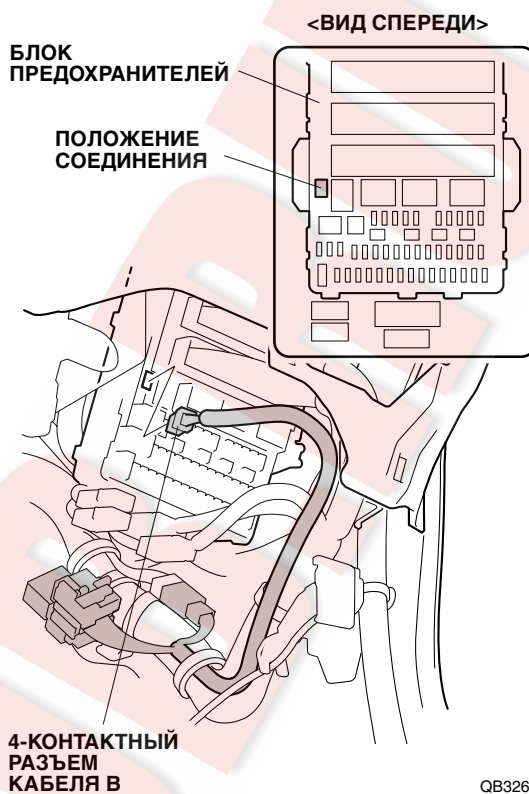

QB32613AE

84. Закрепите кабель В.

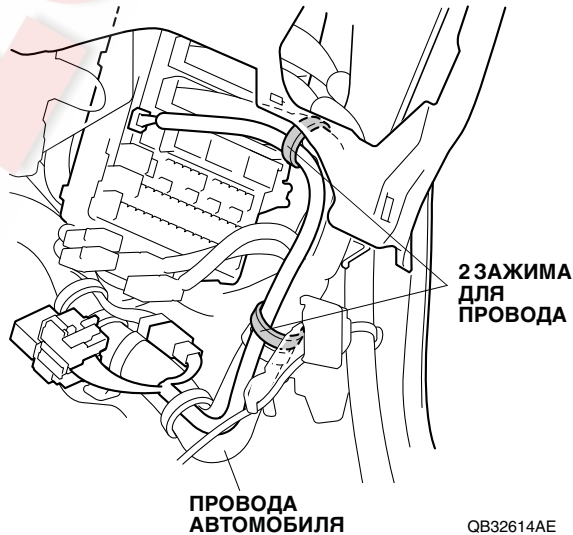

QB32614AE

## Установка переключателя освещения

85. Снимите переключатель освещения.

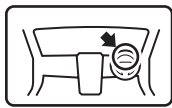

РАЗЪЕМ  
АВТОМОБИЛЯ



ПЕРЕКЛЮ-  
ЧАТЕЛЬ  
ОСВЕЩЕНИЯ



2 ФИКСИРУЮЩИХ  
ЯЗЫЧКА  
(Нажать.)

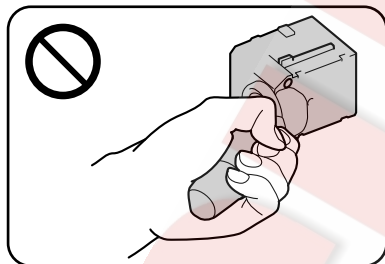

QB32610AE

86. Установите переключатель освещения.

РАЗЪЕМ  
АВТОМОБИЛЯ

ПРОВОДА  
АВТОМОБИЛЯ  
(Не вытягиваются.)

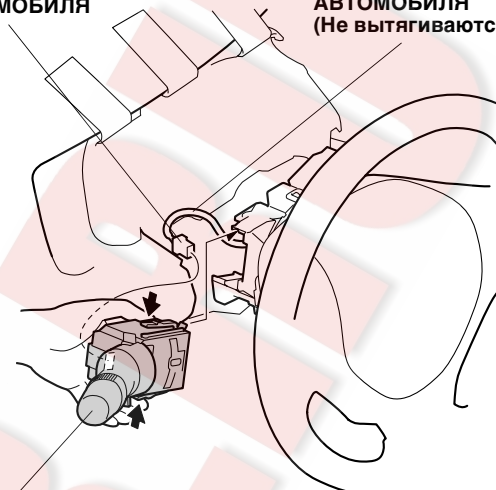

ПЕРЕКЛЮ-  
ЧАТЕЛЬ  
ОСВЕЩЕНИЯ  
(в комплекте)

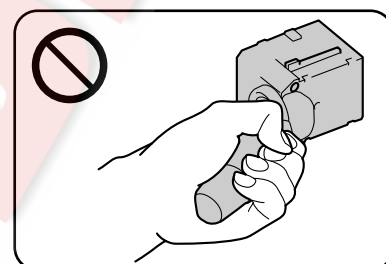

QB32701AE

## Установка предохранителя

87. Снимите верхнюю крышку блока реле.

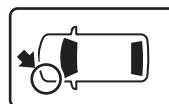

2 ФИКСИРУЮЩИХ  
ЯЗЫЧКА

ВЕРХНЯЯ КРЫШКА  
БЛОКА РЕЛЕ

ЛЕВАЯ  
ФАРА

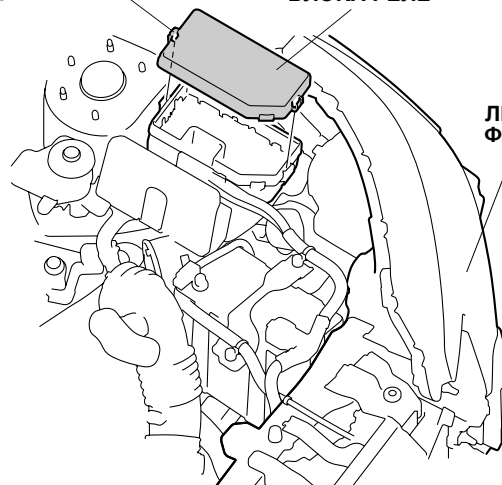

QA72711AB

88. Установите предохранитель 20 А.

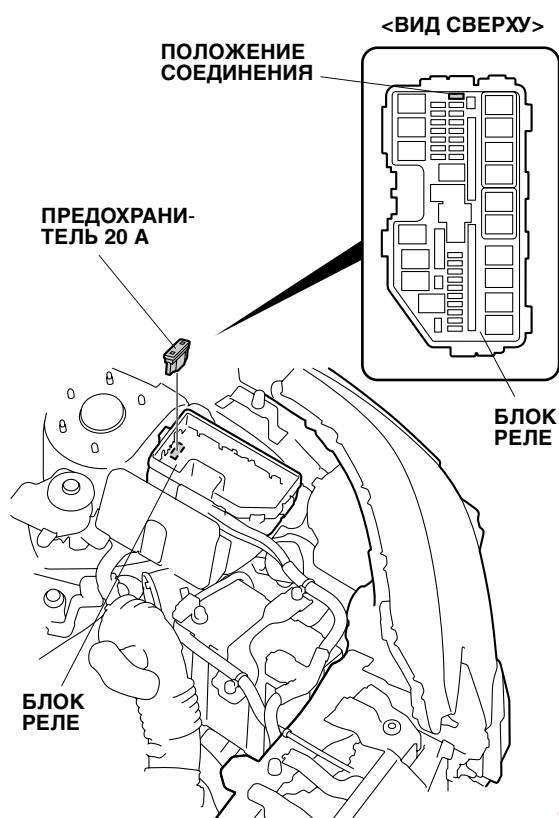

QB72301AE

## Проверка после установки

89. Убедитесь, что все детали установлены правильно.

### ИЗВЕЩЕНИЕ

- Убедитесь, что провода не сдавлены, не натянуты и не пережаты.
- Проверьте надежность всех установленных зажимов и фиксаторов.

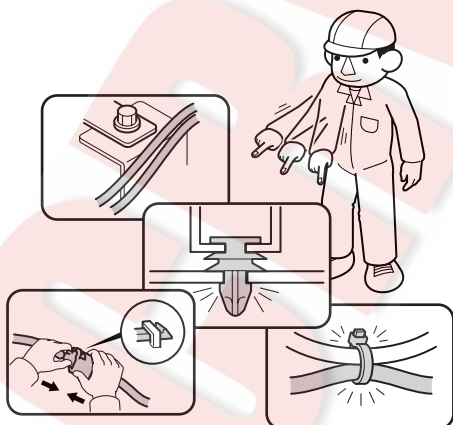

Q060706BM

## Проверка функционирования

90. Подсоедините отрицательный провод к аккумуляторной батарее.

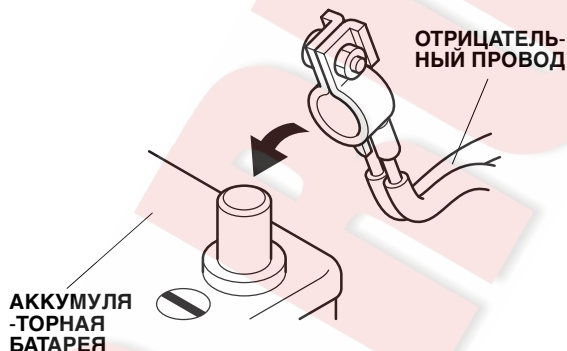

Q060702AM

91. Проверьте функционирование противотуманных фар.

### Чтобы включить только противотуманные фары

- Поверните переключатель освещения в положение "AUTO" (АВТО) или "☀️" или "☾".
- Переведите переключатель передних и задних противотуманных фонарей из положения "OFF" (ОТКЛ) в положение "☾" (ВКЛ).

### Чтобы включить только задние противотуманные фонари

- Поверните переключатель освещения в положение "☾".
- Переведите переключатель передних и задних противотуманных фонарей из положения "OFF" (ОТКЛ) в положение "☾ REAR". Переключатель вернется в первоначальное положение автоматически.

### Чтобы включить задние противотуманные фонари и передние противотуманные фары

- Поверните переключатель освещения в положение "AUTO" (АВТО) или "☀️" или "☾".
- Переведите переключатель передних и задних противотуманных фонарей из положения "OFF" (ОТКЛ) в положение "☾" (ВКЛ).
- Переведите переключатель передних и задних противотуманных фонарей из положения "☾" (ВКЛ) в положение "☾ REAR". Переключатель вернется в первоначальное положение автоматически.
- Передние и задние противотуманные фары выключаются при выключении фар.
- При следующем включении фар передние противотуманные фары также включаются. Чтобы полностью выключить противотуманные фары, переведите переключатель передних и задних противотуманных фар вниз в положение "OFF" (ОТКЛ).
- Чтобы снова включить задние противотуманные фонари, следует перевести переключатель передних и задних противотуманных фар назад в положение "☾".

### ИЗВЕЩЕНИЕ

- Стекла противотуманных фар могут запотевать из-за перепадов температуры снаружи. Это нормально и пройдет при теплой погоде.
- Если противотуманные фары не включаются, проверьте предохранитель и разъемы, включая кабель "массы".



## <Регулировка противотуманных фар>

### ИЗВЕЩЕНИЕ

- Не закрывайте внешние линзы на длительное время, когда противотуманные фары включены.
- Установите автомобиль на горизонтальной площадке.
- Убедитесь, что давление в шинах соответствует требуемому.
- На место водителя должен сесть человек весом около 75 кг.
- Убедитесь, что в багажном отделении ничего нет, кроме запасного колеса или ремонтного комплекта и инструментов.
- На данном рисунке представлена левая сторона автомобиля. Повторите то же самое на правой стороне автомобиля.

92. Припаркуйте автомобиль напротив стены или щита.
93. Замерьте высоту противотуманных фар.
94. Включите противотуманные фары и проверьте, правильно ли они направлены.
95. Проверьте высоту границы света в соответствии с расстоянием до стены или щита.

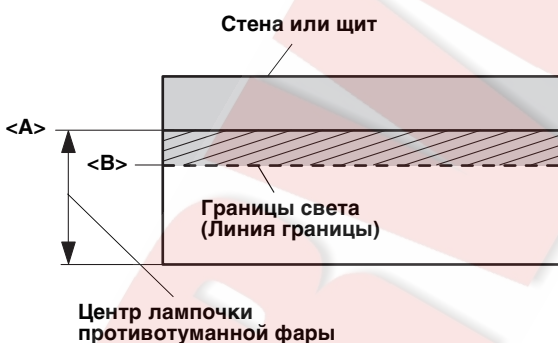
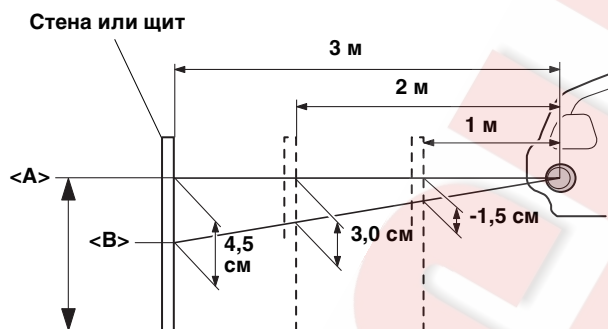

972039CS

96. Отсоедините грязезащитный щиток.

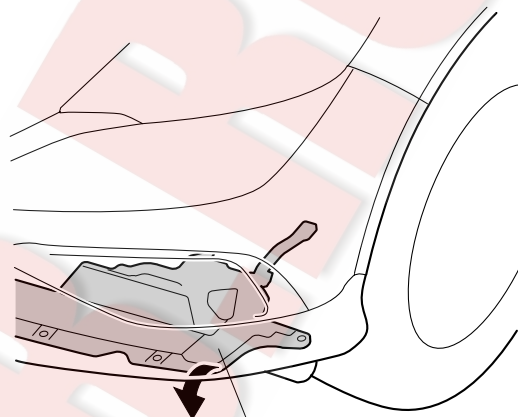
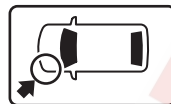

ГРЯЗЕЗАЩИТНЫЙ ЩИТОК

QA71601AB

97. Отрегулируйте обе противотуманные фары до желаемой высоты, поворачивая регулятор.

### ИЗВЕЩЕНИЕ

- Отрегулируйте уровень так, чтобы свет был ниже указанной высоты.

98. Установите на место грязезащитный щиток.

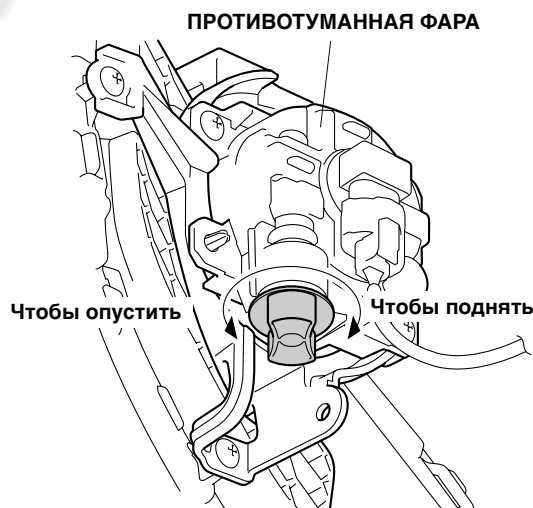

QB32616AE

## Установка всех снятых деталей

99. Установите на место все снятые детали.

### ИЗВЕЩЕНИЕ

- Если вы подсоединяете разъем, обязательно отсоедините отрицательный провод от аккумуляторной батареи.
- Будьте крайне аккуратны, не повредите детали автомобиля и не пережмите провода.
- Убедитесь, что вы правильно закрепили фиксирующие язычки и фиксаторы и они не раскроются.

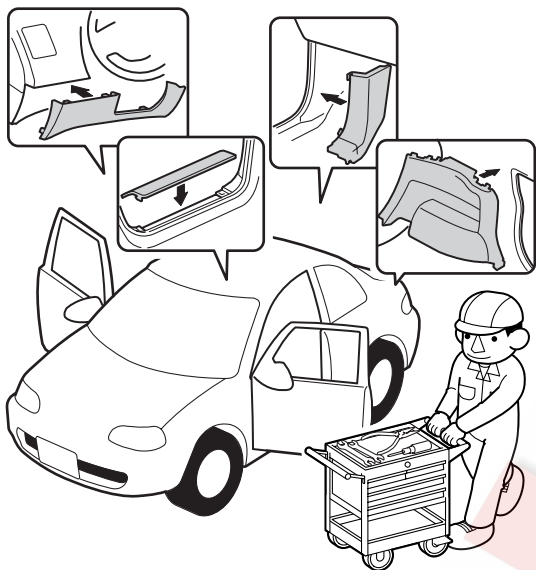

Q060703AM

100. Убедитесь, что дополнительное электрооборудование и системы функционируют нормально.
101. Нажмите и в течение двух секунд удерживайте кнопку питания аудиосистемы либо введите код защиты от кражи аудиосистемы/системы навигации.
102. Восстановите настройки всех элементов и сохраните положение кнопок управления.

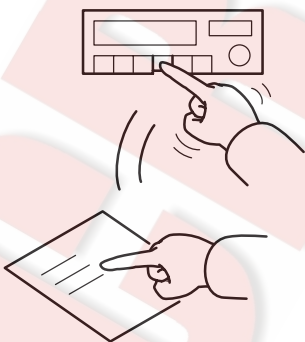

Q060704AM

## ТЕХНИЧЕСКОЕ ОБСЛУЖИВАНИЕ И ТЕКУЩИЙ РЕМОНТ

### <Замена галогеновой лампочки>

### ИЗВЕЩЕНИЕ

- Убедитесь, что лампочка полностью остыла, и только затем продолжайте работу.
- На данном рисунке представлена левая сторона автомобиля. Повторите то же самое на правой стороне автомобиля.

1. Отсоедините грязезащитный щиток.

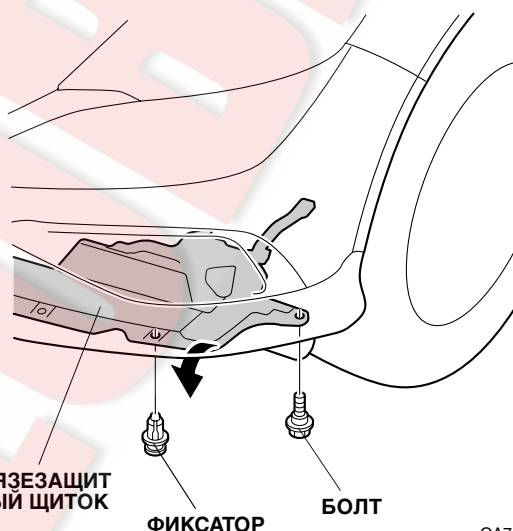
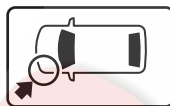

QA71602AB

2. Вставьте руку внутрь грязезащитного щитка, отсоединенного в пункте 1. Отсоедините разъем.
3. Выньте лампочку.

### ИЗВЕЩЕНИЕ

- При работе с лампочкой будьте предельно аккуратны.

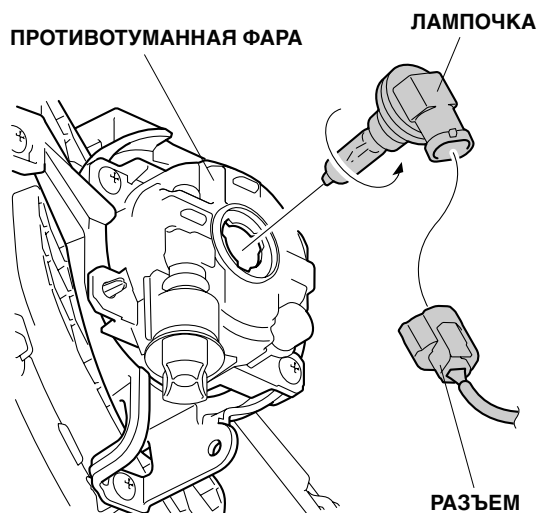

QB32617AE

4. Установите в фару новую лампочку.

### ИЗВЕЩЕНИЕ

- Используйте только оригинальные детали Honda.  
Характеристики: лампочка 12 В 55 Вт H11 № 33165-STK-A01
- Не трогайте лампочку. Масляные загрязнения на поверхности лампочки сокращают срок ее службы в связи с повышенным нагревом при работе. Если вы случайно коснулись лампочки, вытрите ее мягкой салфеткой, смоченной в мягком моющем растворе.
- Убедитесь, что лампочка установлена правильно.

5. Установите на место грязезащитный щиток.

6. Проверьте функционирование противотуманных фар.

### ИЗВЕЩЕНИЕ

- При необходимости отрегулируйте уровень фар.

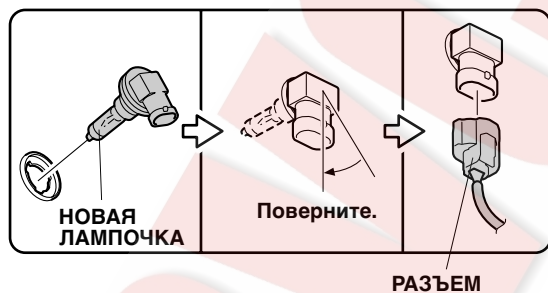
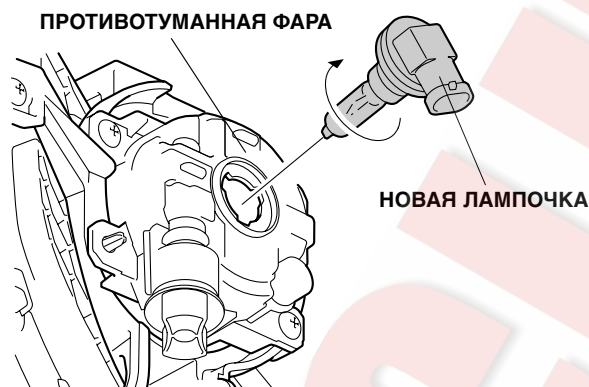

QB32618AE

### Расположение предохранителя

- Расположение предохранителя 20 А см. в пункте 88.